

第16回大分県ジュニアテニス選手権大会(小手川杯)



期 日 平成22年8月7日(土)～12日(木)
会 場 大分スポーツ公園だいぎんテニスコート
主 催 大分県テニス協会
主 管 大分県テニス協会ジュニア委員会
後 援 フンドーキン醤油(株)、大分県教育委員会

■本大会に出場する選手の皆様、

大会当日の受付時間については、
申込み代表者宛に送付されている
仮ドローシートにてご確認ください。
当日は各試合会場本部にて時間
までに受付を終了して下さい。

大会役員	大会会長	関 谷 忠
	大会副会長	小 手 川 励 人
	ディレクター	佐 藤 景 樹
	レフェリー	兵 頭 直 樹
	コ・レフェリー	毎 熊 博、中 川 淳
	運営協力	日本女子テニス連盟大分県支部 大分県高体連テニス専門部

(日程) (会場) 全種目・大分スポーツ公園だいぎんテニスコート(砂入人工芝) (雨天順延又は延期)

種目		8月7日(土) ラウンド	8月8日(日) ラウンド	8月9日(月) ラウンド	8月10日(火) ラウンド	8月11日(水) ラウンド	8月12日(木) ラウンド
18才以下	男子	シングルス	/	1R~2R	3R~QF	SF~F 3位決定戦	/
		ダブルス	/	/	1R	2R~5R QF~F 3位決定戦	/
	女子	シングルス	/	1R~2R	3R~QF	SF~F 3位決定戦	/
		ダブルス	/	/	1R	2R~4R QF~F 3位決定戦	/
16才以下	男子	シングルス	1R~QF	SF~F 3位決定戦	/	/	/
		ダブルス	1R~3R	QF~F 3位決定戦	/	/	/
	女子	シングルス	1R~QF	SF~F 3位決定戦	/	/	/
		ダブルス	1R~QF	SF~F 3位決定戦	/	/	/
14才以下	男子	シングルス	/	/	1R~2R	3R~F 3位決定戦	/
		ダブルス	/	/	/	/	1R~F 3位決定戦
	女子	シングルス	/	/	1R~2R	3R~F 3位決定戦	/
		ダブルス	/	/	/	/	1R~F 3位決定戦
12才以下	男子	シングルス	/	/	1R~2R	3R~F 3位決定戦	/
		ダブルス	/	/	/	/	1R~F 3位決定戦
	女子	シングルス	/	/	1R~2R	3R~F 3位決定戦	/
		ダブルス	/	/	/	/	1R~F 3位決定戦
10才以下	男子	/	/	/	/	1R~F 3位決定戦	/
	女子	/	/	/	/	1R~F 3位決定戦	/

(注意事項)

- 受付 :選手は**予定時刻までに**大会本部に出席を届けてください。
- 試合球 :ヨネックス マッスルパワートーナメント(初戦及び決勝はニューボール、他の試合はセットボール使用)
- 試合方法 :シングルス・ダブルスとも決勝は8ゲームプロセット(8ゲームオールタイブ레이크)
他の試合は全て1セットマッチ(6ゲームオールタイブ레이크)
(ファーストゲーム終了後の休憩はありません)
天候等やむをえない事情により変更する場合があります。
- 進行 :試合進行はオーダーオブプレー(試合進行表)により行います。選手は各自確認してください。
- 練習 :試合前の練習はサービス4本のみとします。
- 審判 :セルフジャッジ(ローピング・アンパイアを配置しますので、その指示にはしたがってください。)
- 服装 : (財)日本テニス協会 公式トーナメント競技規則に定めるテニスウェアとする。
【色の規制は行いませんが、ロゴ(大きさ・数等)には注意して下さい。】
- その他 :他の事項については、日本テニス協会 テニスルール、公式トーナメント競技規則によります。

会場内にはゴミ箱の設置はありません。各自のゴミは各自で責任を持ってお持ち帰りください。

第16回大分県ジュニアテニス選手権大会(小手川杯)

平成22年8月8日(日)~10日(火)

大分スポーツ公園だいぎんテニスコート

(18才以下男子シングルス・No.1)

1R 2R 3R 4R 5R 6R QF 6R 5R 4R 3R 2R 1R

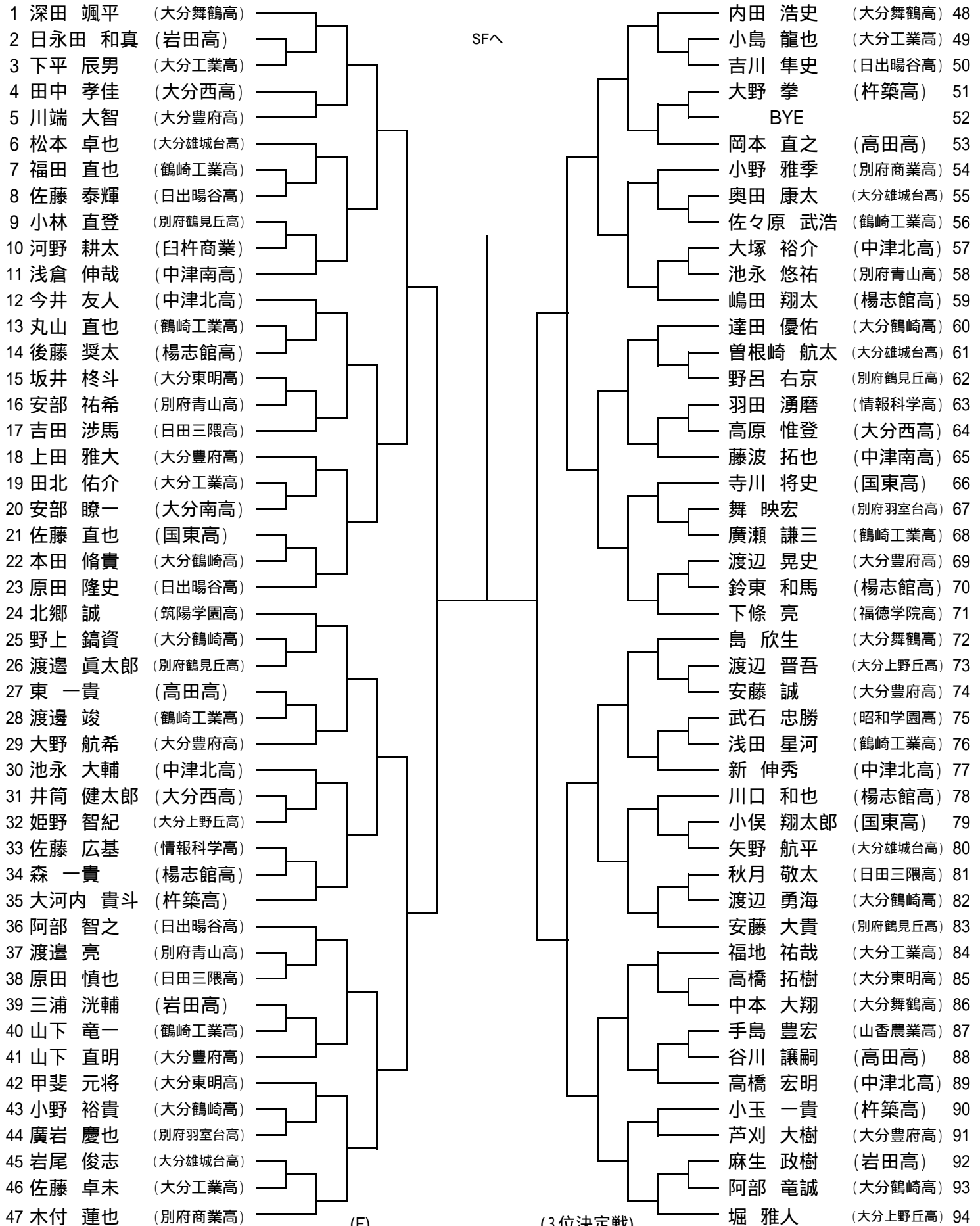

(F)

No.1~2

No.3~4

(3位決定戦)

の敗者

の敗者

1 深田 颯平 (大分舞鶴高)	2 日永田 和真 (岩田高)	3 下平 辰男 (大分工業高)	4 田中 孝佳 (大分西高)	5 川端 大智 (大分豊府高)	6 松本 卓也 (大分雄城台高)	7 福田 直也 (鶴崎工業高)	8 佐藤 泰輝 (日出暘谷高)	9 小林 直登 (別府鶴見丘高)	10 河野 耕太 (臼杵商業)	11 浅倉 伸哉 (中津南高)	12 今井 友人 (中津北高)	13 丸山 直也 (鶴崎工業高)	14 後藤 奨太 (楊志館高)	15 坂井 柊斗 (大分東明高)	16 安部 祐希 (別府青山高)	17 吉田 涉馬 (日田三隈高)	18 上田 雅大 (大分豊府高)	19 田北 佑介 (大分工業高)	20 安部 瞭一 (大分南高)	21 佐藤 直也 (国東高)	22 本田 脩貴 (大分鶴崎高)	23 原田 隆史 (日出暘谷高)	24 北郷 誠 (筑陽学園高)	25 野上 鎬資 (大分鶴崎高)	26 渡邊 眞太郎 (別府鶴見丘高)	27 東 一貴 (高田高)	28 渡邊 竣 (鶴崎工業高)	29 大野 航希 (大分豊府高)	30 池永 大輔 (中津北高)	31 井筒 健太郎 (大分西高)	32 姫野 智紀 (大分上野丘高)	33 佐藤 広基 (情報科学高)	34 森 一貴 (楊志館高)	35 大河内 貴斗 (杵築高)	36 阿部 智之 (日出暘谷高)	37 渡邊 亮 (別府青山高)	38 原田 慎也 (日田三隈高)	39 三浦 洸輔 (岩田高)	40 山下 竜一 (鶴崎工業高)	41 山下 直明 (大分豊府高)	42 甲斐 元将 (大分東明高)	43 小野 裕貴 (大分鶴崎高)	44 廣岩 慶也 (別府羽室台高)	45 岩尾 俊志 (大分雄城台高)	46 佐藤 卓未 (大分工業高)	47 木付 蓮也 (別府商業高)	内田 浩史 (大分舞鶴高) 48	小島 龍也 (大分工業高) 49	吉川 隼史 (日出暘谷高) 50	大野 拳 (杵築高) 51	BYE 52	岡本 直之 (高田高) 53	小野 雅季 (別府商業高) 54	奥田 康太 (大分雄城台高) 55	佐々原 武浩 (鶴崎工業高) 56	大塚 裕介 (中津北高) 57	池永 悠祐 (別府青山高) 58	嶋田 翔太 (楊志館高) 59	達田 優佑 (大分鶴崎高) 60	曾根崎 航太 (大分雄城台高) 61	野呂 右京 (別府鶴見丘高) 62	羽田 湧磨 (情報科学高) 63	高原 惟登 (大分西高) 64	藤波 拓也 (中津南高) 65	寺川 将史 (国東高) 66	舞 映宏 (別府羽室台高) 67	廣瀬 謙三 (鶴崎工業高) 68	渡辺 晃史 (大分豊府高) 69	鈴東 和馬 (楊志館高) 70	下條 亮 (福德学院高) 71	島 欣生 (大分舞鶴高) 72	渡辺 晋吾 (大分上野丘高) 73	安藤 誠 (大分豊府高) 74	武石 忠勝 (昭和学園高) 75	浅田 星河 (鶴崎工業高) 76	新 伸秀 (中津北高) 77	川口 和也 (楊志館高) 78	小俣 翔太郎 (国東高) 79	矢野 航平 (大分雄城台高) 80	秋月 敬太 (日田三隈高) 81	渡辺 勇海 (大分鶴崎高) 82	安藤 大貴 (別府鶴見丘高) 83	福地 祐哉 (大分工業高) 84	高橋 拓樹 (大分東明高) 85	中本 大翔 (大分舞鶴高) 86	手島 豊宏 (山香農業高) 87	谷川 譲嗣 (高田高) 88	高橋 宏明 (中津北高) 89	小玉 一貴 (杵築高) 90	芦刈 大樹 (大分豊府高) 91	麻生 政樹 (岩田高) 92	阿部 竜誠 (大分鶴崎高) 93	堀 雅人 (大分上野丘高) 94
-----------------	----------------	-----------------	----------------	-----------------	------------------	-----------------	-----------------	------------------	-----------------	-----------------	-----------------	------------------	-----------------	------------------	------------------	------------------	------------------	------------------	-----------------	----------------	------------------	------------------	-----------------	------------------	--------------------	---------------	-----------------	------------------	-----------------	------------------	-------------------	------------------	----------------	-----------------	------------------	-----------------	------------------	----------------	------------------	------------------	------------------	------------------	-------------------	-------------------	------------------	------------------	------------------	------------------	------------------	---------------	--------	----------------	------------------	-------------------	-------------------	-----------------	------------------	-----------------	------------------	--------------------	-------------------	------------------	-----------------	-----------------	----------------	------------------	------------------	------------------	-----------------	-----------------	-----------------	-------------------	-----------------	------------------	------------------	----------------	-----------------	-----------------	-------------------	------------------	------------------	-------------------	------------------	------------------	------------------	------------------	----------------	-----------------	----------------	------------------	----------------	------------------	------------------

第16回大分県ジュニアテニス選手権大会(小手川杯)
平成22年8月8日(日)~10日(火)
大分スポーツ公園だいぎんテニスコート

(18才以下男子シングルス・No.2)

1R 2R 3R 4R 5R 6R QF 6R 5R 4R 3R 2R 1R

95	佐伯 直政	(大分舞鶴高)												栗原 康輔	(別府青山高)	142
96	福田 直之	(国東高)					SF^							遠藤 唯人	(鶴崎工業高)	143
97	末廣 真也	(大分南高)												牧 佑樹	(大分鶴崎高)	144
98	後藤 孝宏	(中津南高)												金子 寛直	(大分西高)	145
99	神田 昇汰	(大分雄城台高)												姫野 友輔	(中津南高)	146
100	永見 信	(別府商業高)												今西 優人	(山香農業高)	147
101	野田 康太	(高田高)												川野 栄策	(大分工業高)	148
102	瑞木 崇人	(岩田高)												藤野 宏章	(大分豊府高)	149
103	小宮 正寛	(大分鶴崎高)												羽田 峻輔	(大分舞鶴高)	150
104	大鶴 俊平	(楊志館高)												矢野 航	(国東高)	151
105	岩下 駿	(大分豊府高)												立田 翔悟	(中津北高)	152
106	西村 祐太	(大分鶴崎高)												横尾 行野	(別府商業高)	153
107	田口 陸	(大分豊府高)												山形 勇成	(日出暘谷高)	154
108	安部 航	(鶴崎工業高)												井山 拓也	(別府鶴見丘高)	155
109	白井 大道	(中津北高)												森山 卓哉	(大分雄城台高)	156
110	溝部 貴秀	(杵築高)												藪亀 優	(鶴崎工業高)	157
111	笛木 玲央斗	(別府羽室台高)												植木 健太	(大分豊府高)	158
112	原田 和稀	(日出暘谷高)												中村 健	(大分鶴崎高)	159
113	酒井 勇志	(日田三隈高)												石橋 勇人	(大分東明高)	160
114	榎園 直人	(大分東明高)												田仲 裕稀	(高田高)	161
115	広津 伸悟	(山香農業高)												村山 颯太	(福德学院高)	162
116	諸富 泰斗	(大分工業高)												福島 隆暢	(杵築高)	163
117	渡辺 彬央	(大分舞鶴高)												陣内 康司郎	(楊志館高)	164
118	後藤 聡太	(別府青山高)												江藤 総一郎	(別府青山高)	165
119	五反田 時雄	(楊志館高)												佐藤 俊介	(大分舞鶴高)	166
120	小野 正明	(中津北高)												藤田 和広	(大分鶴崎高)	167
121	永野 敬祐	(別府羽室台高)												宇都宮 慎吾	(杵築高)	168
122	穴井 元大	(大分鶴崎高)												黒木 弘太	(福德学院高)	169
123	田中 大地	(高田高)												中島 悠希	(日田三隈高)	170
124	筒井 竜平	(臼杵商業)												吉村 郁也	(鶴崎工業高)	171
125	星野 邑伍	(大分工業高)												坂井 智紀	(日出暘谷高)	172
126	清原 真琴	(日出暘谷高)												安東 哲史	(情報科学高)	173
127	清原 大暉	(大分西高)												谷川 惇也	(大分豊府高)	174
128	大石 裕太	(大分豊府高)												三角 雅也	(別府鶴見丘高)	175
129	衛藤 純也	(鶴崎工業高)												安部 健太	(大分工業高)	176
130	阿南 祐太	(情報科学高)												羽田 龍司	(楊志館高)	177
131	中間 裕基	(大分東明高)												和泉 貴充	(別府鶴見丘高)	178
132	川上 慎之助	(大分鶴崎高)												小田 貴大	(大分豊府高)	179
133	古長 啓太	(大分雄城台高)												荻本 恭平	(大分西高)	180
134	佐藤 康介	(鶴崎工業高)												小河 昌平	(大分雄城台高)	181
135	平山 竜司	(楊志館高)												阿南 辰	(鶴崎工業高)	182
136	野中 郁亜	(大分上野丘高)												中塚 朱明	(大分工業高)	183
137	BYE													野中 侃	(岩田高)	184
138	土居 拓人	(別府商業高)												渡邊 範瑛	(中津北高)	185
139	雪 麟太郎	(別府鶴見丘高)												池田 翔悟	(大分南高)	186
140	堀 薫巴	(岩田高)												小田 翔夢	(国東高)	187
141	細川 雅希	(福德学院高)												尊田 海司	(筑陽学園高)	188

(SF)

(SF)

No.1

No.3

No.2

No.4

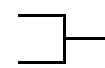

第16回大分県ジュニアテニス選手権大会(小手川杯)

平成22年8月8日(日)~10日(火)

大分スポーツ公園だいぎんテニスコート

(18才以下男子シングルス・No.3)

1R 2R 3R 4R 5R 6R QF 6R 5R 4R 3R 2R 1R

189	安心院 励次	(別府青山高)															亀井 貴之	(春日西TC)	236
190	江藤 諒	(福德学院高)					SF^										是永 和紀	(杵築高)	237
191	池田 弘貴	(大分工業高)															寺川 研	(国東高)	238
192	小宅 健太郎	(岩田高)															猪俣 祐太	(情報科学高)	239
193	立花 圭将	(大分舞鶴高)															BYE		240
194	温水 拓哉	(大分西高)															甲斐 貴大	(大分鶴崎高)	241
195	三重野 宏	(鶴崎工業高)															山下 信介	(別府商業高)	242
196	江頭 凌太	(楊志館高)															渡辺 航平	(高田高)	243
197	吉田 昂	(大分豊府高)															稻積 洲人	(楊志館高)	244
198	土谷 雄世	(別府青山高)															柳井 大貴	(福德学院高)	245
199	甲斐 鷹	(大分上野丘高)															永尾 颯人	(中津北高)	246
200	山本 裕己	(大分雄城台高)															江藤 祥吾	(鶴崎工業高)	247
201	本田 修二郎	(大分豊府高)															煤田 義明	(中津北高)	248
202	山口 拓朗	(別府鶴見丘高)															高橋 利明	(山香農業高)	249
203	江川 冬威	(鶴崎工業高)															原口 真登	(大分鶴崎高)	250
204	佐藤 凜太郎	(楊志館高)															遠藤 由樹	(大分工業高)	251
205	石井 泰弘	(日田三隈高)															石部 智也	(中津南高)	252
206	佐藤 建伍	(大分東明高)															平野 裕也	(大分南高)	253
207	首藤 弘樹	(別府商業高)															西川 恭平	(別府鶴見丘高)	254
208	恩塚 祐輔	(中津北高)															橋本 銀次郎	(日出暘谷高)	255
209	今富 恵悟	(大分鶴崎高)															江藤 大輔	(大分雄城台高)	256
210	山口 智史	(中津南高)															小野 賢志	(大分豊府高)	257
211	佐藤 成浩	(大分舞鶴高)															長濱 湧汰	(岩田高)	258
212	阿南 晃樹	(別府鶴見丘高)															馬場 周作	(別府青山高)	259
213	清水 敬之	(中津北高)															水野 昇	(福德学院高)	260
214	大塚 祐貴	(楊志館高)															江藤 幹	(別府羽室台高)	261
215	松尾 一成	(昭和学園高)															吉武 瑠偉	(大分雄城台高)	262
216	丸山 慎平	(情報科学高)															糸永 亮	(大分鶴崎高)	263
217	平野 航汰	(別府青山高)															芋生 雅也	(大分豊府高)	264
218	衛藤 和也	(鶴崎工業高)															東 将大	(鶴崎工業高)	265
219	大塚 翔瑠	(大分豊府高)															田崎 景護	(大分上野丘高)	266
220	阿部 峰歩	(杵築高)															阿部 勇太	(杵築高)	267
221	新谷 勇騎	(大分鶴崎高)															米田 汰久矢	(大分東明高)	268
222	衛藤 輝	(別府商業高)															柳井 史也	(岩田高)	269
223	木下 凌	(大分東明高)															岩尾 純平	(大分西高)	270
224	藤島 悠貴	(大分豊府高)															今永 嘉惟	(楊志館高)	271
225	糸永 達誠	(高田高)															佐藤 和也	(日田三隈高)	272
226	吉水 純平	(日出暘谷高)															田坂 修平	(日出暘谷高)	273
227	小林 健悟	(別府羽室台高)															坂本 滉太	(鶴崎工業高)	274
228	佐藤 大輔	(大分西高)															成重 将希	(高田高)	275
229	秋国 亮汰	(国東高)															工藤 健司	(別府鶴見丘高)	276
230	外山 龍弥	(大分鶴崎高)															阿部 真矢	(大分工業高)	277
231	大野 巧貴	(鶴崎工業高)															宮城 喜一	(大分豊府高)	278
232	平山 稜昌	(大分工業高)															南 宏輝	(大分鶴崎高)	279
233	中村 丞吾	(大分雄城台高)															田吹 淳	(国東高)	280
234	生野 達也	(岩田高)															金村 武	(中津北高)	281
235	原野 寛之	(大分舞鶴高)															村上 彰啓	(大分舞鶴高)	282

第16回大分県ジュニアテニス選手権大会(小手川杯)

平成22年8月8日(日)～10日(火)

大分スポーツ公園だいぎんテニスコート

(18才以下男子シングルス・No.4)

1R 2R 3R 4R 5R 6R QF 6R 5R 4R 3R 2R 1R

283	梶谷 勇太	(福德学院高)																生永 兼也	(別府青山高)	330
284	川嶋 航希	(国東高)								SF^								西 寛大	(大分豊府高)	331
285	黒土 拓哉	(大分工業高)																木村 俊悟	(大分東明高)	332
286	河野 大	(山香農業高)																中川 輝一	(中津南高)	333
287	秦 智光	(大分雄城台高)																岡方 凌	(鶴崎工業高)	334
288	牧 健太	(鶴崎工業高)																今富 優貴	(別府鶴見丘高)	335
289	柴 雄太郎	(大分舞鶴高)																山本 寛己	(大分雄城台高)	336
290	前畑 諒	(高田高)																稲吉 勇弥	(日出暘谷高)	337
291	志村 侑亮	(大分鶴崎高)																佐加良 有吾	(福德学院高)	338
292	永江 佑成	(情報科学高)																疋田 智成	(楊志館高)	339
293	渡邊 聖之	(中津北高)																黒野 佳太	(別府商業高)	340
294	廣岡 亮輝	(杵築高)																寺川 翔大	(大分鶴崎高)	341
295	本田 裕貴	(大分西高)																徳永 洸生	(大分鶴崎高)	342
296	原田 修人	(別府青山高)																足立 恭啓	(大分工業高)	343
297	佐藤 翔夢	(大分東明高)																西川 勝智	(高田高)	344
298	安部 悟	(大分豊府高)																藤川 鴻太郎	(大分舞鶴高)	345
299	佐藤 志	(臼杵商業)																脇 知哉	(鶴崎工業高)	346
300	諸富 裕次郎	(大分雄城台高)																加藤 雄樹	(福德学院高)	347
301	西尾 大介	(鶴崎工業高)																中村 雄亮	(岩田高)	348
302	吉田 静麻	(大分鶴崎高)																西野 将平	(中津北高)	349
303	尾形 光稀	(日田三隈高)																加藤 亘陞	(大分南高)	350
304	高橋 雄輝	(楊志館高)																長野 礼於	(大分西高)	351
305	廣田 樹	(別府鶴見丘高)																江川 和希	(大分豊府高)	352
306	佐藤 正和	(高田高)																南 圭	(筑陽学園高)	353
307	池田 佑至	(大分工業高)																伊藤 駿一	(別府鶴見丘高)	354
308	野田 遥平	(大分豊府高)																大塚 直弥	(楊志館高)	355
309	中山 航	(日出暘谷高)																仁藤 久嗣	(鶴崎工業高)	356
310	吉見 彰	(大分鶴崎高)																橋本 翔悟	(大分豊府高)	357
311	佐藤 健太郎	(福德学院高)																高木 尚輝	(別府青山高)	358
312	井野 博文	(別府鶴見丘高)																清廣 康二	(国東高)	359
313	三浦 聡一郎	(情報科学高)																廣瀬 孝太	(大分鶴崎高)	360
314	河野 翔	(鶴崎工業高)																長尾 匠	(大分西高)	361
315	篠崎 泰次	(中津南高)																松本 健吾	(大分工業高)	362
316	奥村 俊介	(大分雄城台高)																土永 翔太	(高田高)	363
317	佐藤 芳憲	(大分南高)																BYE		364
318	豊田 純也	(別府商業高)																丹治 晃大	(杵築高)	365
319	矢野 健悟	(大分豊府高)																武生 脩司	(楊志館高)	366
320	小野 真之輔	(杵築高)																湊本 隆嗣	(ラフ)	367
321	安藤 明仁	(大分鶴崎高)																松井 司	(別府商業高)	368
322	冬田 拓也	(国東高)																加藤 雅也	(大分工業高)	369
323	内浪 武	(別府青山高)																姫野 柁斗	(鶴崎工業高)	370
324	古澤 彩海	(岩田高)																筒井 勝史	(別府羽室台高)	371
325		BYE																井上 圭登	(日出暘谷高)	372
326	早川 弘一郎	(大分東明高)																小野 総一郎	(大分雄城台高)	373
327	姫野 拓也	(楊志館高)																黒木 拓弥	(日田三隈高)	374
328	後藤 慶忠	(中津北高)																塩月 貴仁	(岩田高)	375
329	首藤 諄貴	(大分舞鶴高)																永富 康太郎	(大分舞鶴高)	376

第16回大分県ジュニアテニス選手権大会(小手川杯)

平成22年8月8日(日)~10日(火)

大分スポーツ公園だいぎんテニスコート

(18才以下女子シングルス・No.1)

1R 2R 3R 4R 5R QF SF QF 5R 4R 3R 2R 1R

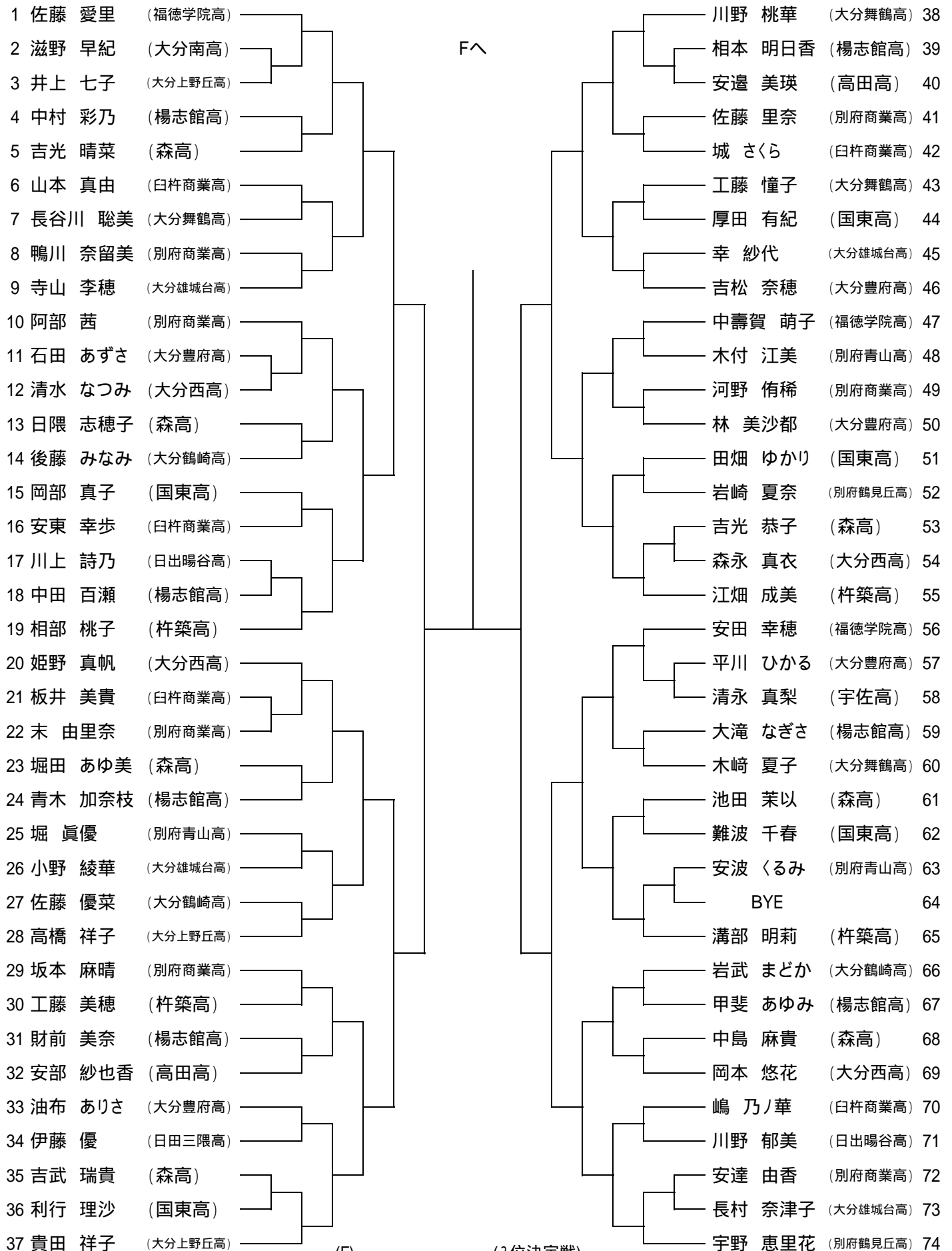

(F)

(3位決定戦)
の敗者
の敗者

第16回大分県ジュニアテニス選手権大会(小手川杯)

平成22年8月8日(日)~10日(火)

大分スポーツ公園だいぎんテニスコート

(18才以下女子シングルス・No.2)

1R 2R 3R 4R 5R QF SF QF 5R 4R 3R 2R 1R

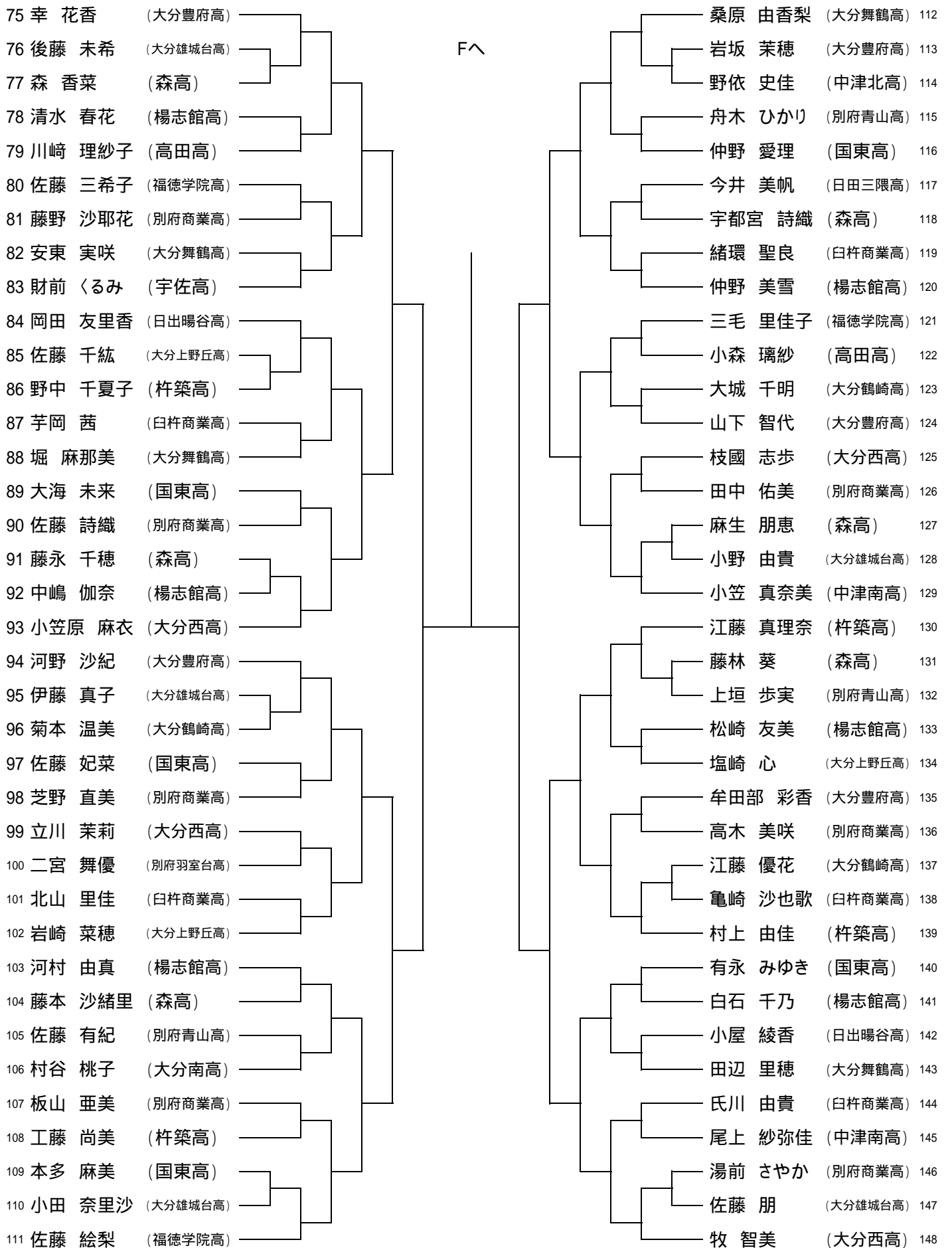

第16回大分県ジュニアテニス選手権大会(小手川杯)

平成22年8月7日(土)~8日(日)

大分スポーツ公園だいぎんテニスコート

(16才以下男子・シングルス)

1R 2R 3R 4R QF SF F SF QF 4R 3R 2R 1R

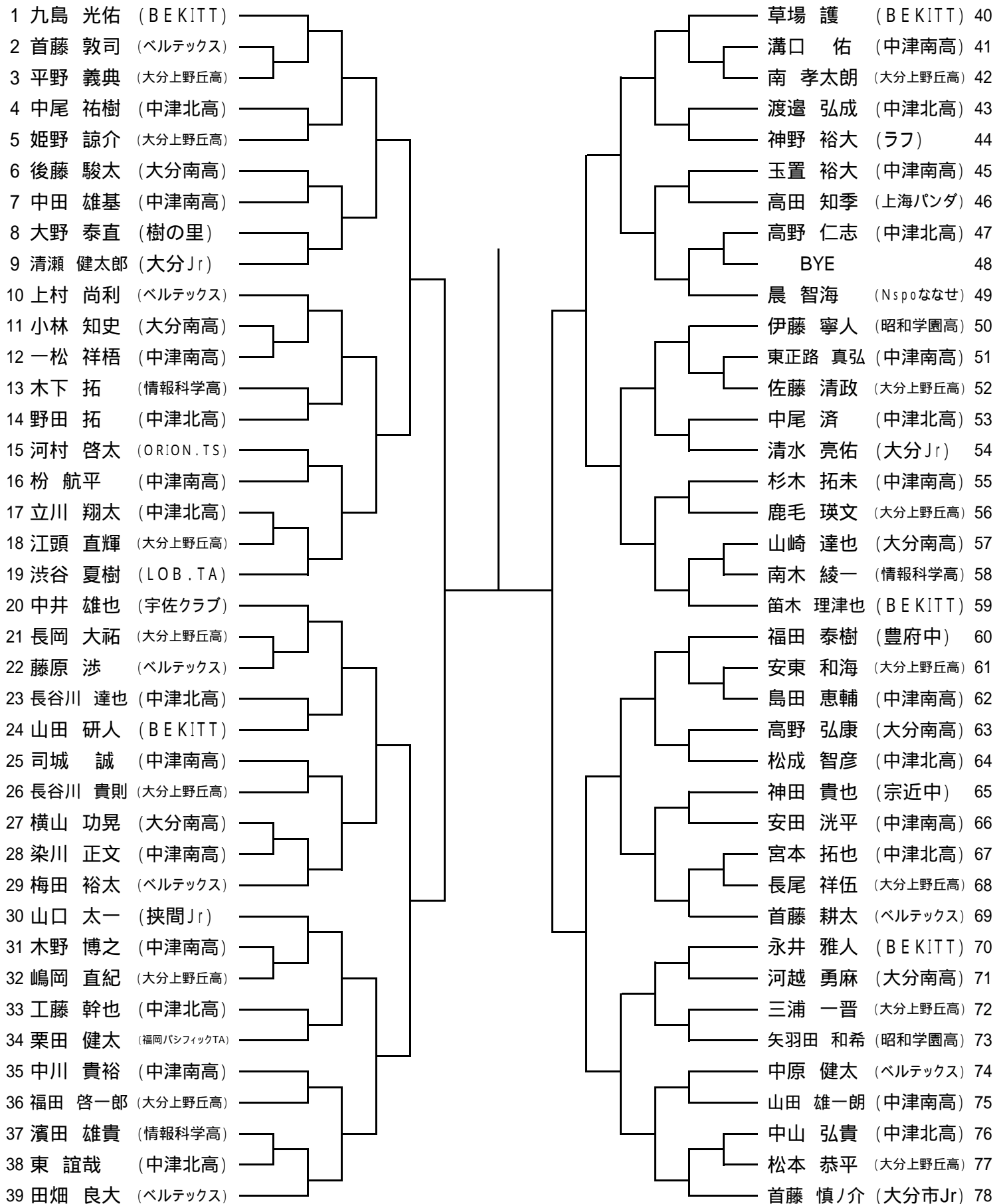

(3位決定戦)

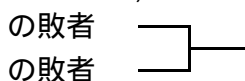

第16回大分県ジュニアテニス選手権大会(小手川杯)

平成22年8月7日(土)~8日(日)

大分スポーツ公園だいぎんテニスコート

(16才以下女子・シングルス)

1R 2R 3R QF SF F SF QF 3R 2R 1R

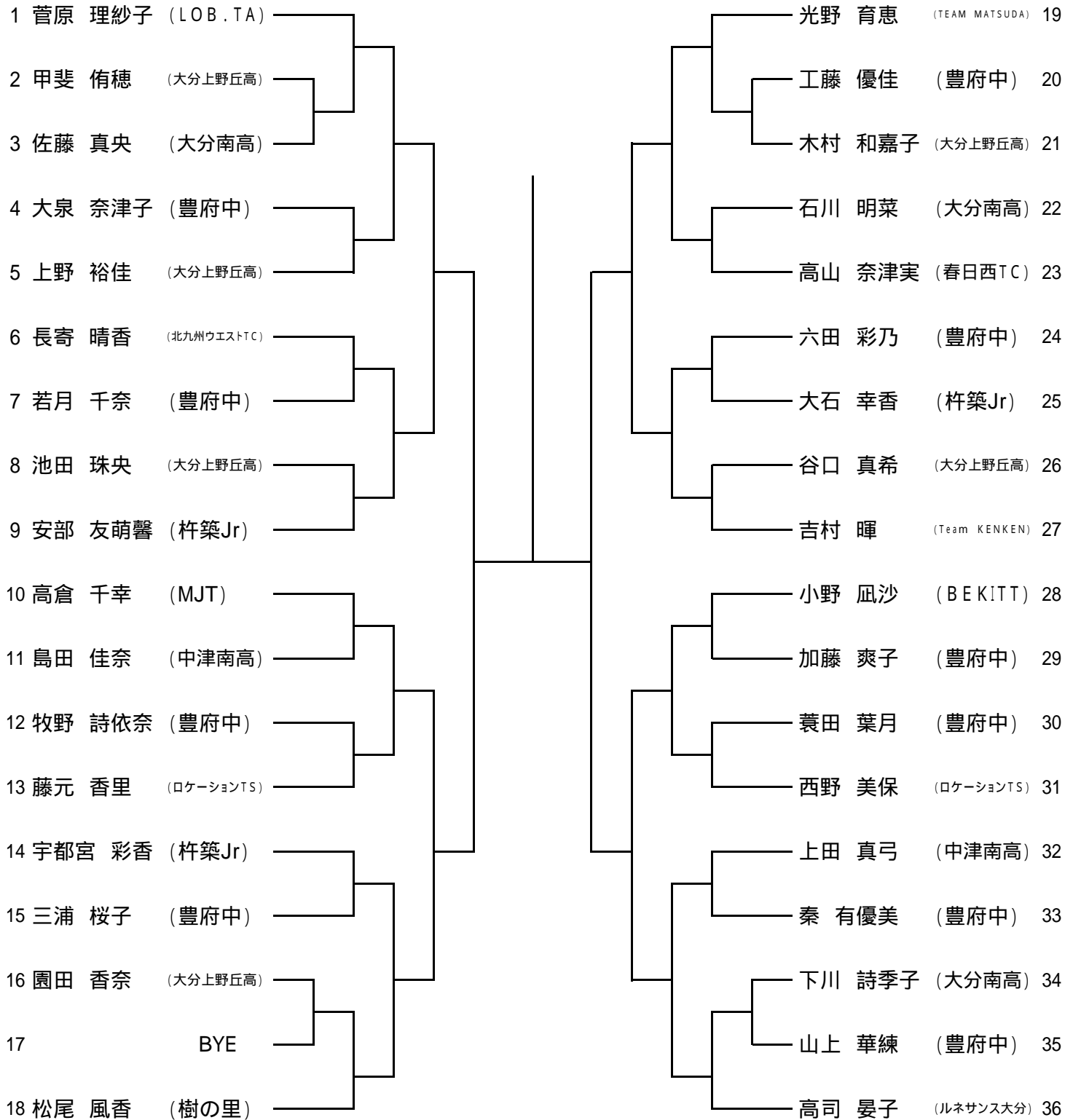

(3位決定戦)

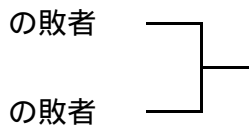

第16回大分県ジュニアテニス選手権大会(小手川杯)

平成22年8月10日(火)~11日(水)

大分スポーツ公園だいぎんテニスコート

(14才以下男子・シングルス)

1R 2R 3R 4R QF SF F SF QF 4R 3R 2R 1R

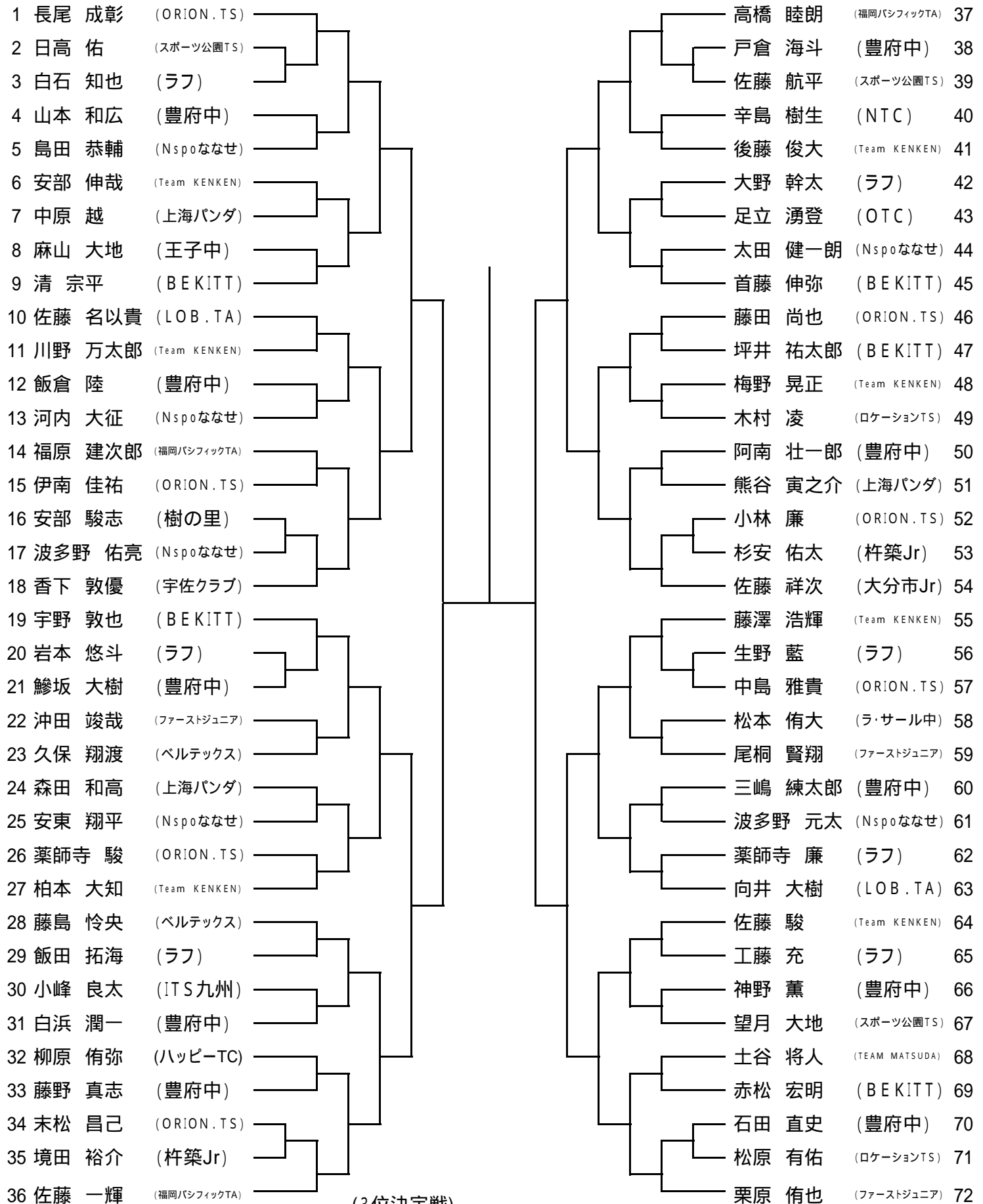

(3位決定戦)

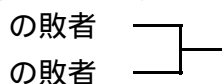

第16回大分県ジュニアテニス選手権大会(小手川杯)

平成22年8月10日(火)~11日(水)

大分スポーツ公園だいぎんテニスコート

(14才以下女子・シングルス)

1R 2R 3R QF SF F SF QF 3R 2R 1R

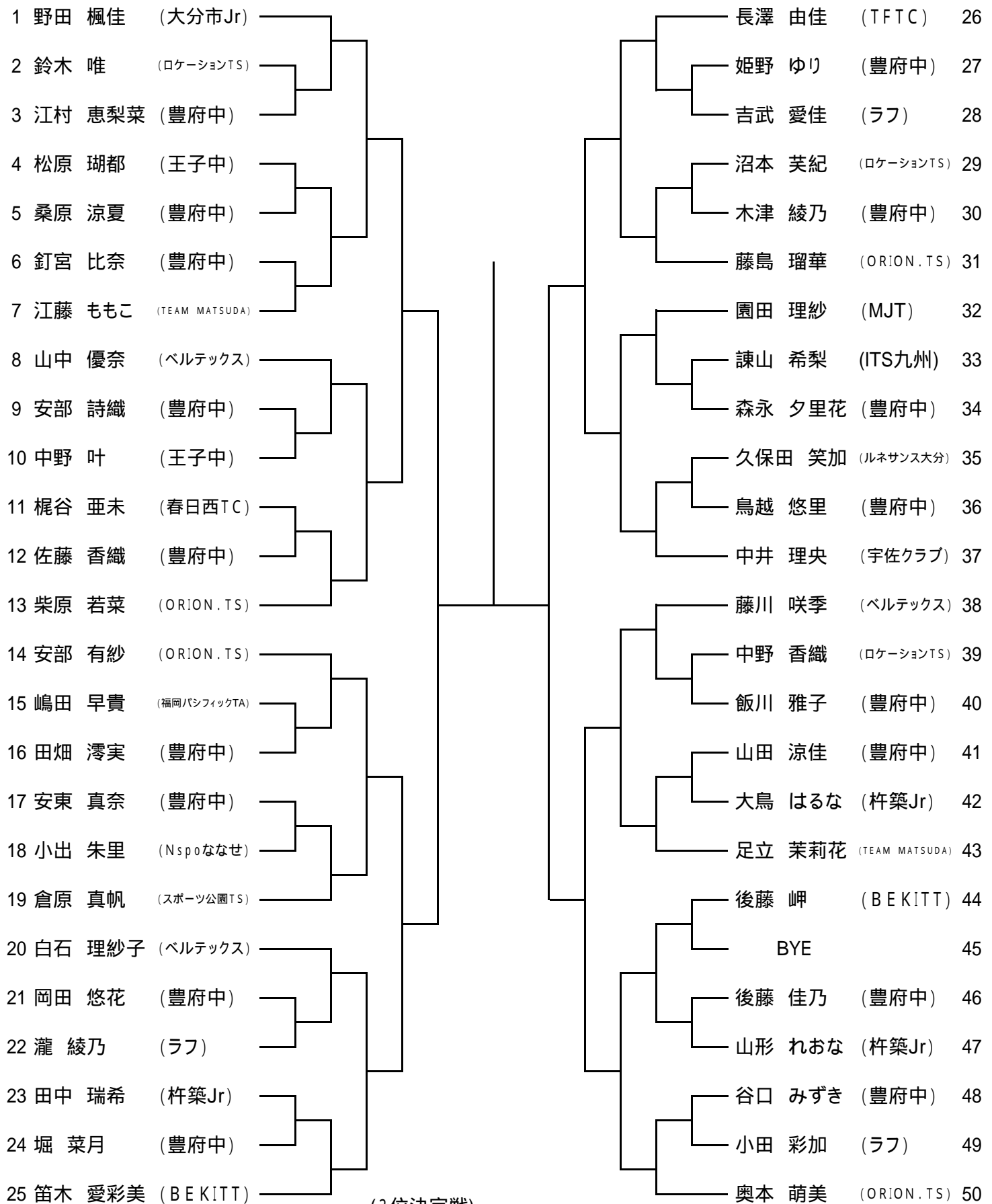

(3位決定戦)
 の敗者
 の敗者

- 長澤 由佳 (TFTC) 26
- 姫野 ゆり (豊府中) 27
- 吉武 愛佳 (ラフ) 28
- 沼本 芙紀 (ロケーションTS) 29
- 木津 綾乃 (豊府中) 30
- 藤島 瑠華 (ORION.TS) 31
- 園田 理紗 (MJT) 32
- 諫山 希梨 (ITS九州) 33
- 森永 夕里花 (豊府中) 34
- 久保田 笑加 (ルネサンス大分) 35
- 鳥越 悠里 (豊府中) 36
- 中井 理央 (宇佐クラブ) 37
- 藤川 咲季 (ベルテックス) 38
- 中野 香織 (ロケーションTS) 39
- 飯川 雅子 (豊府中) 40
- 山田 涼佳 (豊府中) 41
- 大鳥 はるな (杵築Jr) 42
- 足立 茉莉花 (TEAM MATSUDA) 43
- 後藤 岬 (BEKITT) 44
- BYE 45
- 後藤 佳乃 (豊府中) 46
- 山形 れおな (杵築Jr) 47
- 谷口 みずき (豊府中) 48
- 小田 彩加 (ラフ) 49
- 奥本 萌美 (ORION.TS) 50

第16回大分県ジュニアテニス選手権大会(小手川杯)

平成22年8月10日(火)~11日(水)

大分スポーツ公園だいぎんテニスコート

(12才以下男子・シングルス)

1R 2R 3R QF SF F SF QF 3R 2R 1R

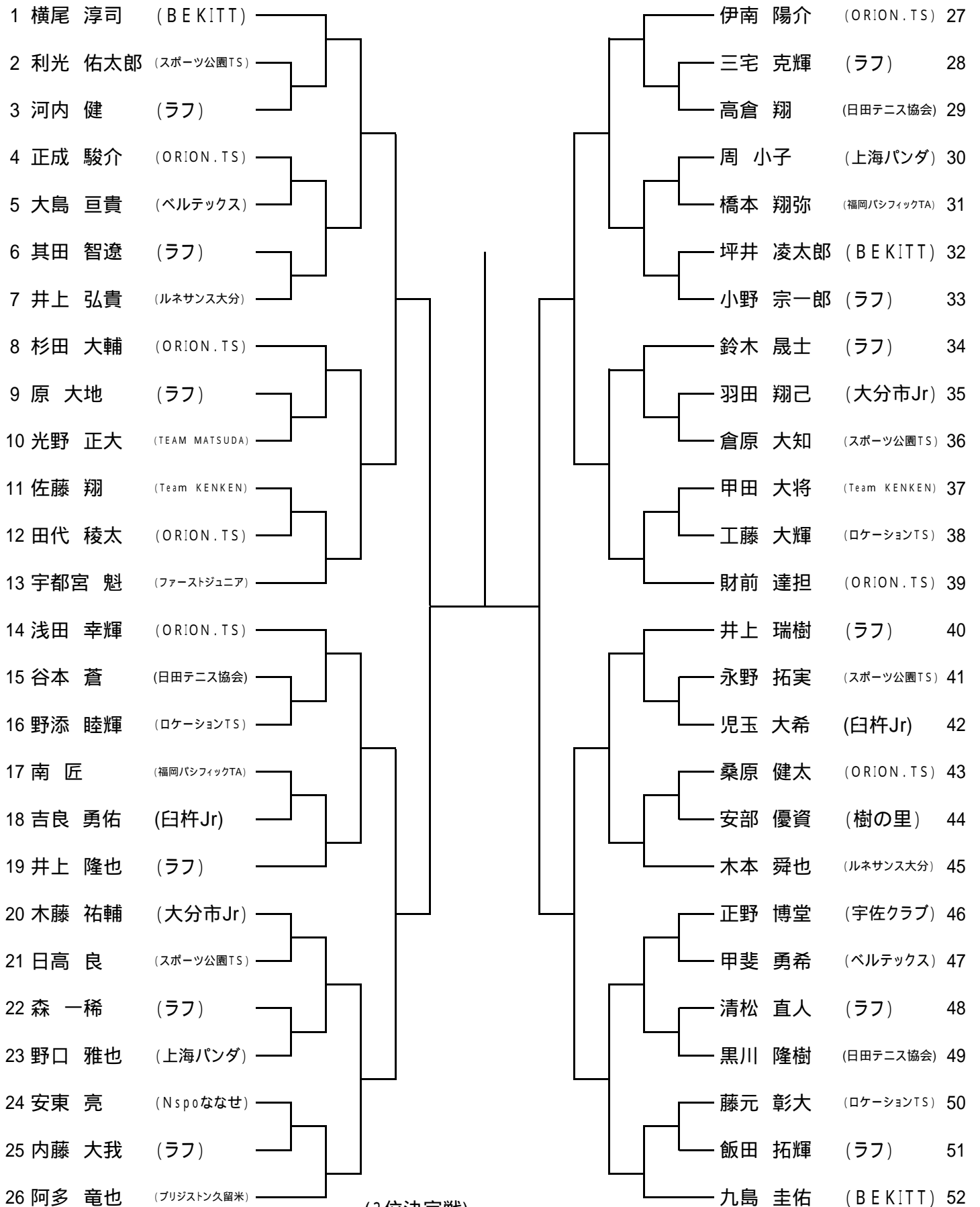

(3位決定戦)

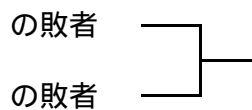

第16回大分県ジュニアテニス選手権大会(小手川杯)

平成22年8月10日(火)~11日(水)

大分スポーツ公園だいぎんテニスコート

(12才以下女子・シングルス)

1R 2R 3R QF SF F SF QF 3R 2R 1R

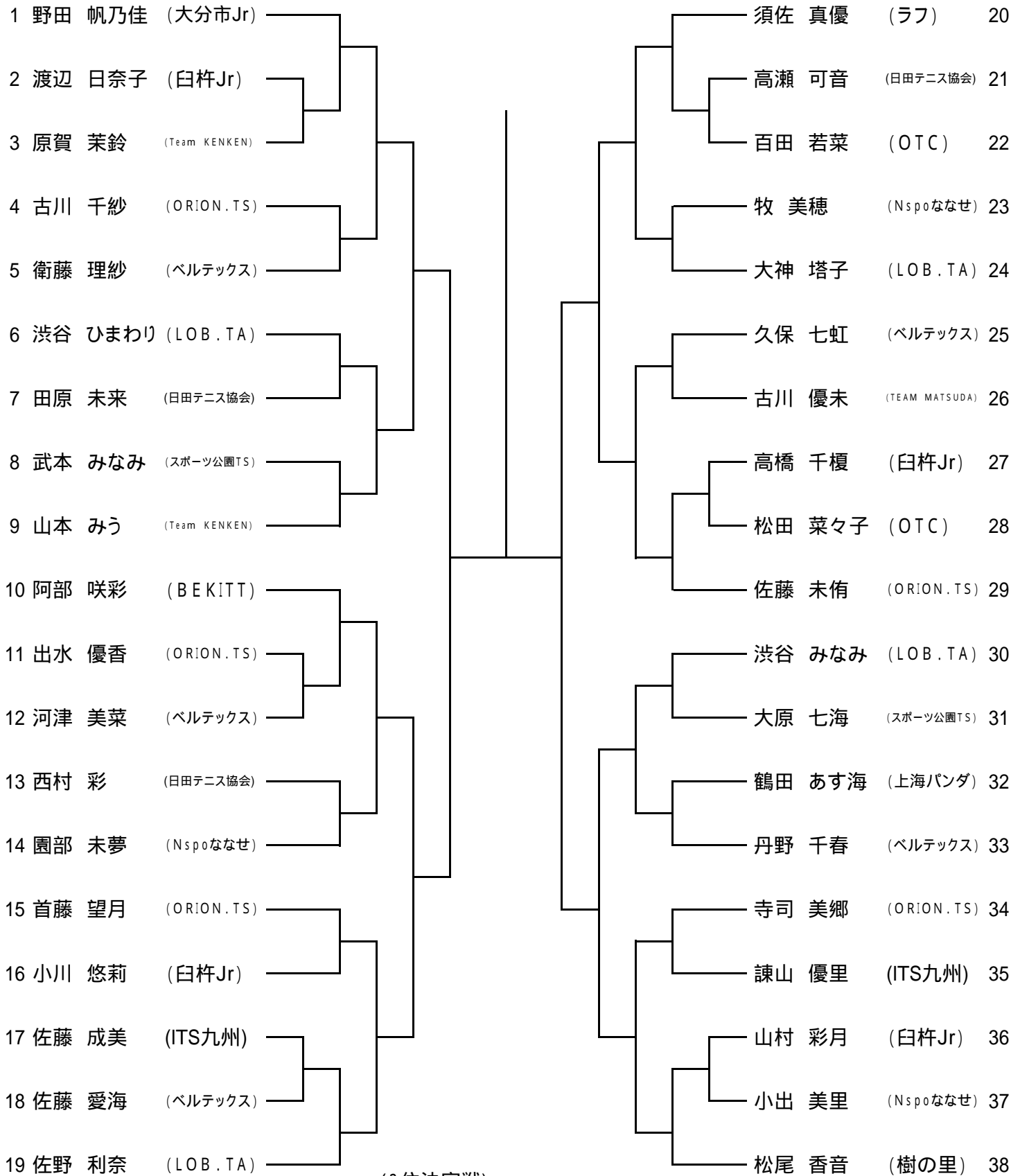

(3位決定戦)

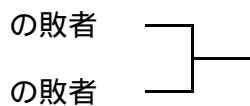

第16回大分県ジュニアテニス選手権大会(小手川杯)
平成22年8月11日(水)
大分スポーツ公園だいぎんテニスコート

(10才以下男子・シングルス)

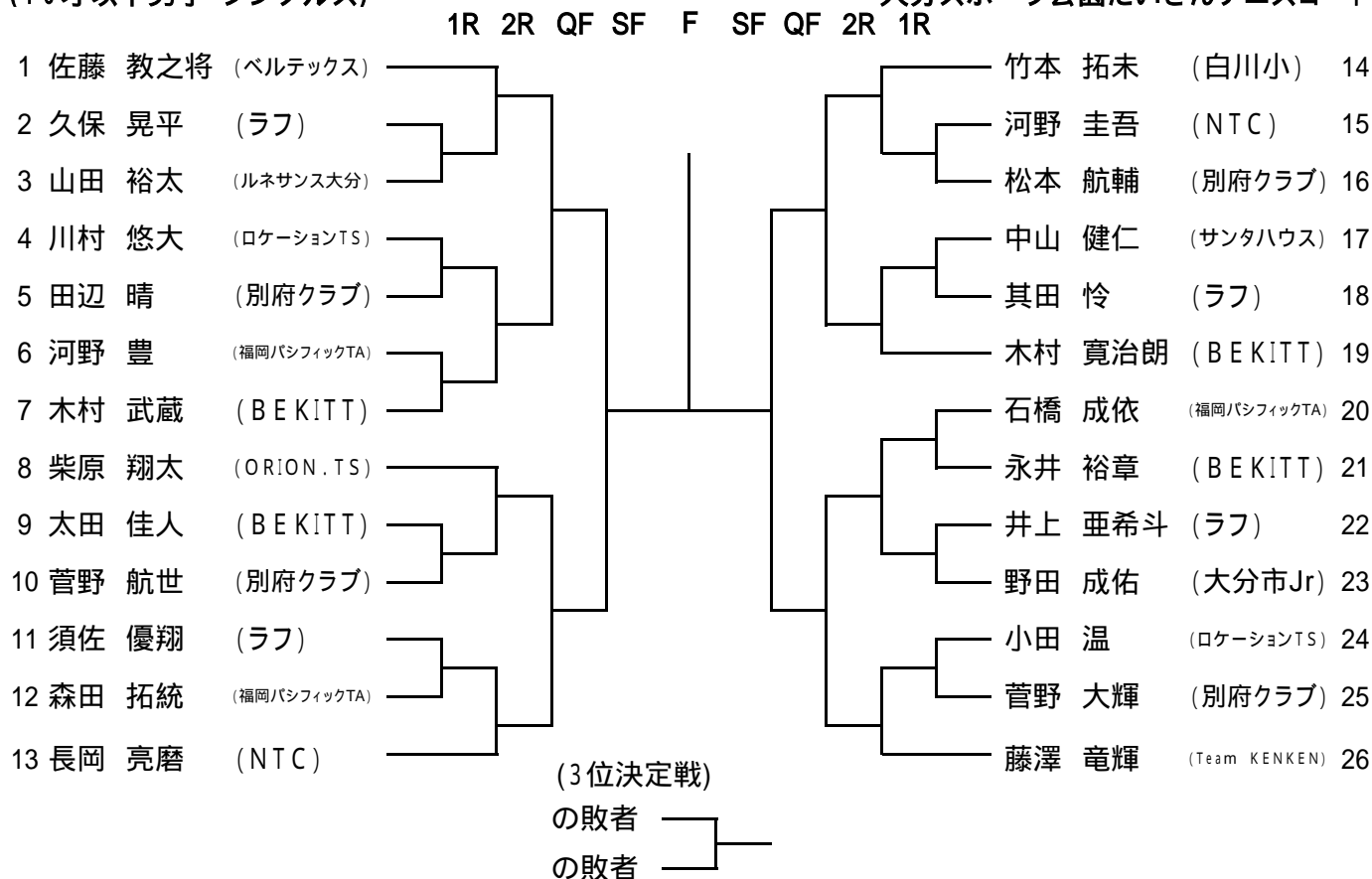

第16回大分県ジュニアテニス選手権大会(小手川杯)
平成22年8月11日(水)
大分スポーツ公園だいぎんテニスコート

(10才以下女子・シングルス)

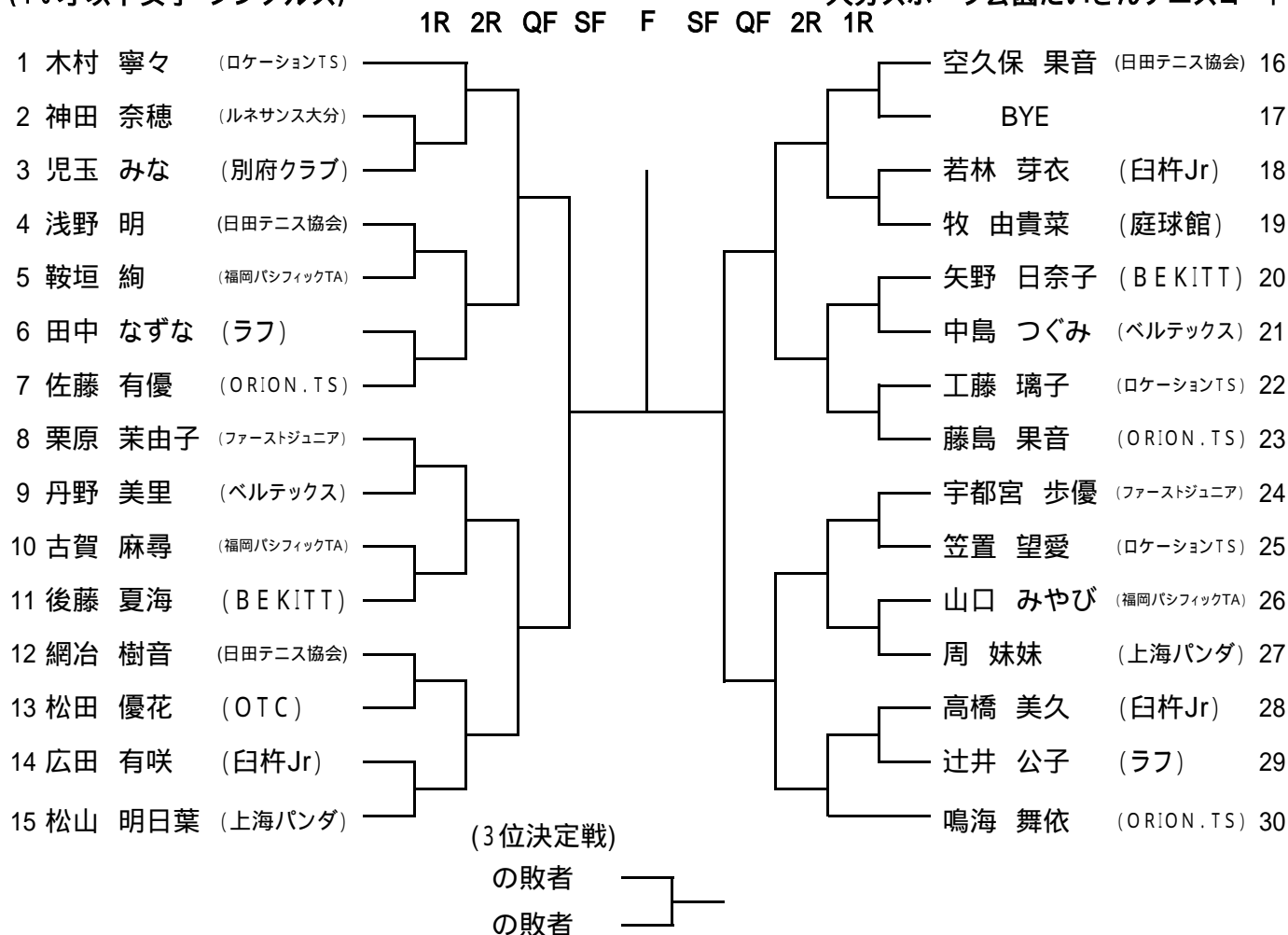

第16回大分県ジュニアテニス選手権大会(小手川杯)

平成22年8月9日(月)~11日(水)

大分スポーツ公園だいぎんテニスコート

(18才以下男子・ダブルス・No.1)

1R 2R 3R 4R 5R QF 5R 4R 3R 2R 1R

1	深田 颯平 内田 浩史	(大分舞鶴高) (大分舞鶴高)		SFへ	原田 修人 馬場 周作	(別府青山高) (別府青山高)	22
2	田坂 修平 清原 真琴	(日出暘谷高) (日出暘谷高)		渡辺 晋吾 松本 一磨	(大分上野丘高) (大分上野丘高)	23	
3	筒井 竜平 岡村 直也	(臼杵商業高) (臼杵商業高)		佐藤 泰輝 吉川 隼史	(日出暘谷高) (日出暘谷高)	24	
4	河野 翔 佐々原 武浩	(鶴崎工業高) (鶴崎工業高)		渡邊 聖之 清水 敬之	(中津北高) (中津北高)	25	
5	南 宏輝 吉田 静麻	(大分鶴崎高) (大分鶴崎高)		外山 龍弥 甲斐 貴大	(大分鶴崎高) (大分鶴崎高)	26	
6	秋国 亮汰 清廣 康二	(国東高) (国東高)		田吹 淳 小俣 翔太郎	(国東高) (国東高)	27	
7	安部 悟 矢野 健悟	(大分豊府高) (大分豊府高)		仁藤 久嗣 三重野 宏	(鶴崎工業高) (鶴崎工業高)	28	
8	平山 竜司 川口 和也	(楊志館高) (楊志館高)		石部 智也 山口 智史	(中津南高) (中津南高)	29	
9	村山 颯太 柳井 大貴	(福德学院高) (福德学院高)		小宅 健太郎 瑞木 崇人	(岩田高) (岩田高)	30	
10	平山 稜昌 小島 龍也	(大分工業高) (大分工業高)		松本 卓也 秦 智光	(大分雄城台高) (大分雄城台高)	31	
11	諸富 裕次郎 神田 昇汰	(大分雄城台高) (大分雄城台高)		笛木 玲央斗 廣岩 慶也	(別府羽室台高) (別府羽室台高)	32	
12	藤島 悠貴 上田 雅大	(大分豊府高) (大分豊府高)		佐藤 康介 坂本 滉太	(鶴崎工業高) (鶴崎工業高)	33	
13	恩塚 祐輔 立田 翔悟	(中津北高) (中津北高)		新谷 勇騎 牧 佑樹	(大分鶴崎高) (大分鶴崎高)	34	
14	黒木 拓弥 中島 悠希	(日田三隈高) (日田三隈高)		廣岡 亮輝 大河内 貴斗	(杵築高) (杵築高)	35	
15	横尾 行野 土居 拓人	(別府商業高) (別府商業高)		BYE		36	
16	寺川 翔大 中村 健	(大分鶴崎高) (大分鶴崎高)		井野 博文 西川 恭平	(別府鶴見丘高) (別府鶴見丘高)	37	
17	吉村 郁也 廣瀬 謙三	(鶴崎工業高) (鶴崎工業高)		橋本 翔悟 谷川 惇也	(大分豊府高) (大分豊府高)	38	
18	清原 大暉 長野 礼於	(大分西高) (大分西高)		川野 栄策 遠藤 由樹	(大分工業高) (大分工業高)	39	
19	糸永 達誠 野田 康太	(高田高) (高田高)		佐藤 大輔 本田 裕貴	(大分西高) (大分西高)	40	
20	小玉 一貴 小野 真之輔	(杵築高) (杵築高)		山下 信介 衛藤 輝	(別府商業高) (別府商業高)	41	
21	阿南 晃樹 和泉 貴充	(別府鶴見丘高) (別府鶴見丘高)		原野 寛之 佐藤 成浩	(大分舞鶴高) (大分舞鶴高)	42	

No.1~2
No.3~4

(3位決定戦)
の敗者
の敗者

第16回大分県ジュニアテニス選手権大会(小手川杯)

平成22年8月9日(月)~11日(水)

大分スポーツ公園だいぎんテニスコート

(18才以下男子・ダブルス・No.2)

1R 2R 3R 4R 5R QF 5R 4R 3R 2R 1R

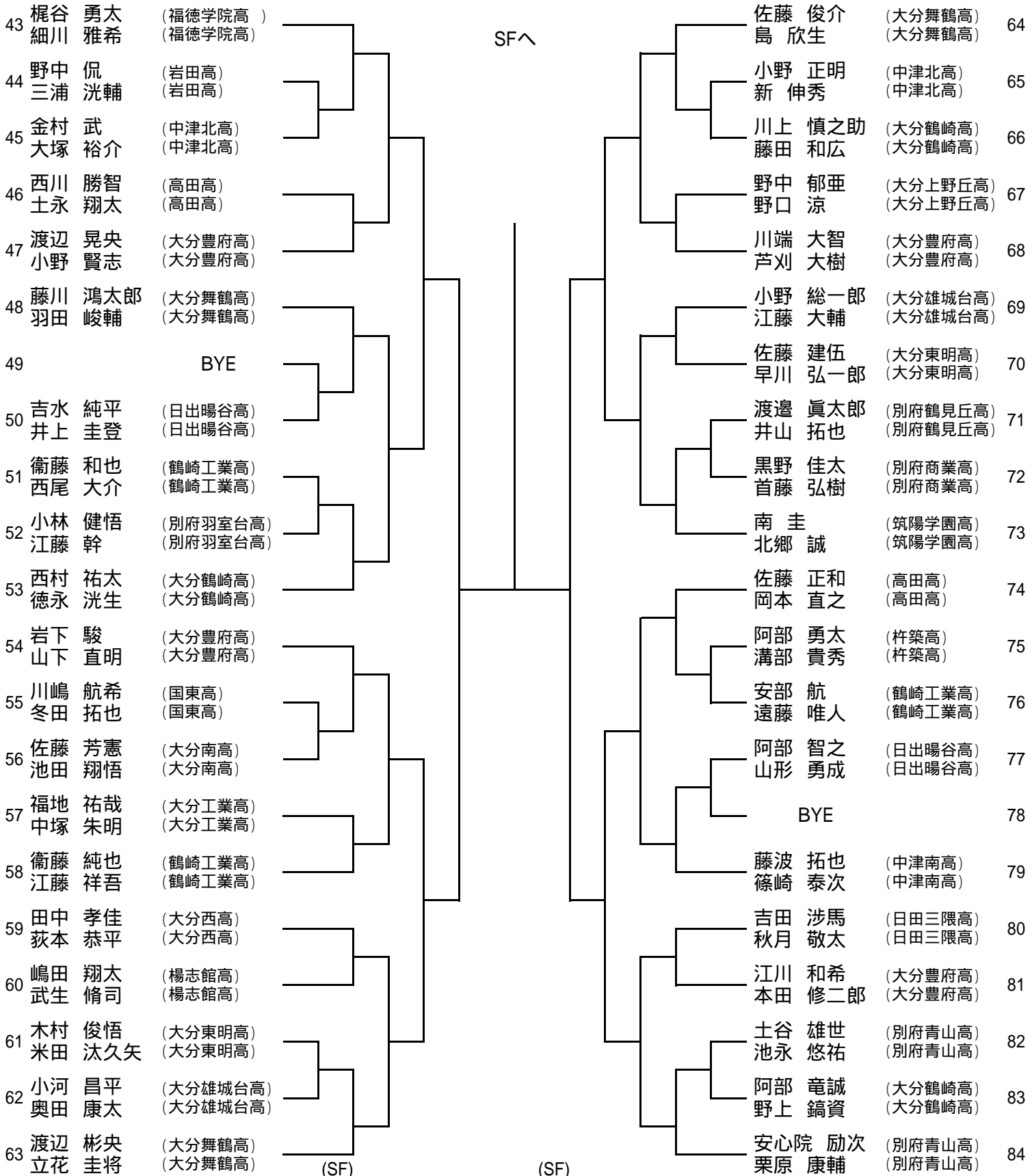

No.1 No.2 No.3 No.4

第16回大分県ジュニアテニス選手権大会(小手川杯)

平成22年8月9日(月)~11日(水)

大分スポーツ公園だいぎんテニスコート

(18才以下男子・ダブルス・No.3)

1R 2R 3R 4R 5R QF 5R 4R 3R 2R 1R

Round	Player 1	Player 2	Player 3	Player 4	Player 5	Player 6	Player 7	Player 8	Player 9	Player 10	Player 11	Player 12	Player 13	Player 14	Player 15	Player 16	Player 17	Player 18	Player 19	Player 20	Player 21	Player 22	Player 23	Player 24	Player 25	Player 26																																																																																																																																																																																		
1R	85	下條 亮	(福徳学院高)	水野 昇	(福徳学院高)	86	筒井 勝史	(別府羽室台高)	永野 敬祐	(別府羽室台高)	87	丸山 直也	(鶴崎工業高)	福田 直也	(鶴崎工業高)	88	吉田 昂	(大分豊府高)	西 寛大	(大分豊府高)	89	中本 大翔	(大分舞鶴高)	柴 雄太郎	(大分舞鶴高)	90	松本 健吾	(大分工業高)	佐藤 卓未	(大分工業高)	91	BYE	92	田崎 景護	(大分上野丘高)	姫野 智紀	(大分上野丘高)	93	榎園 直人	(大分東明高)	坂井 柊人	(大分東明高)	94	岩尾 俊志	(大分雄城台高)	曾根崎 航太	(大分雄城台高)	95	羽田 龍司	(楊志館高)	今永 嘉惟	(楊志館高)	96	伊藤 駿一	(別府鶴見丘高)	廣田 樹	(別府鶴見丘高)	97	阿部 峰歩	(杵築高)	宇都宮 慎吾	(杵築高)	98	寺川 将史	(国東高)	佐藤 直也	(国東高)	99	今富 恵悟	(大分鶴崎高)	穴井 元大	(大分鶴崎高)	100	温水 拓哉	(大分西高)	金子 寛直	(大分西高)	101	東 将大	(鶴崎工業高)	牧 健太	(鶴崎工業高)	102	田口 陸	(大分豊府高)	大石 裕太	(大分豊府高)	103	甲斐 元将	(大分東明高)	佐藤 翔夢	(大分東明高)	104	後藤 慶忠	(中津北高)	永尾 颯人	(中津北高)	105	木付 蓮也	(別府商業高)	豊田 純也	(別府商業高)	106	原田 隆史	(日出暘谷高)	坂井 智紀	(日出暘谷高)	107	谷川 讓嗣	(高田高)	田仲 裕稀	(高田高)	108	池永 大輔	(中津北高)	白井 大道	(中津北高)	109	糸永 亮	(大分鶴崎高)	安藤 明仁	(大分鶴崎高)	110	中川 輝一	(中津南高)	姫野 友輔	(中津南高)	111	後藤 聡太	(別府青山高)	平野 航汰	(別府青山高)	112	大塚 翔瑠	(大分豊府高)	安藤 誠	(大分豊府高)	113	山下 竜一	(鶴崎工業高)	渡邊 竣	(鶴崎工業高)	114	福嶋 隆暢	(杵築高)	是永 和紀	(杵築高)	115	木下 凌	(大分東明高)	石橋 勇人	(大分東明高)	116	手島 豊宏	(山香農業高)	広津 伸悟	(山香農業高)	117	雪 麟太郎	(別府鶴見丘高)	工藤 健司	(別府鶴見丘高)	118	加藤 翔磨	(大分西高)	田染 大輝	(大分西高)	119	小宮 正寛	(大分鶴崎高)	原口 真登	(大分鶴崎高)	120	BYE	121	佐藤 和也	(日田三隈高)	石井 泰弘	(日田三隈高)	122	佐藤 健太郎	(福徳学院高)	加藤 雄樹	(福徳学院高)	123	江川 冬威	(鶴崎工業高)	藪亀 優	(鶴崎工業高)	124	古長 啓太	(大分雄城台高)	奥村 俊介	(大分雄城台高)	125	矢野 航	(国東高)	寺川 研	(国東高)	126	永富 康太郎	(大分舞鶴高)	首藤 諄貴	(大分舞鶴高)
2R																																																																																																																																																																																																												
3R																																																																																																																																																																																																												
4R																																																																																																																																																																																																												
5R																																																																																																																																																																																																												
QF																																																																																																																																																																																																												
5R																																																																																																																																																																																																												
4R																																																																																																																																																																																																												
3R																																																																																																																																																																																																												
2R																																																																																																																																																																																																												
1R																																																																																																																																																																																																												

SFへ

第16回大分県ジュニアテニス選手権大会(小手川杯)

平成22年8月9日(月)~11日(水)

大分スポーツ公園だいぎんテニスコート

(18才以下男子・ダブルス・No.4)

1R 2R 3R 4R 5R QF 5R 4R 3R 2R 1R

Seed No.	Player 1	Player 2	School	Round	Opponent 1	Opponent 2	Opponent School	Seed No.
127	堀 雅人	甲斐 鷹	(大分上野丘高)	1R	安藤 大貴	山口 拓朗	(別府鶴見丘高)	148
128	永見 信	小野 雅季	(別府商業高)	1R	高橋 拓樹	中間 裕基	(大分東明高)	149
129	志村 侑亮	渡辺 勇海	(大分鶴崎高)	1R	黒木 弘太	江藤 諒	(福德学院高)	150
130	中村 雄亮	古澤 彩海	(岩田高)	1R	原田 慎也	尾形 光稀	(日田三隈高)	151
131	田中 大地	前畑 諒	(高田高)	1R	内浪 武亮	渡邊 亮	(別府青山高)	152
132	煤田 義明	渡邊 範瑛	(中津北高)	1R	達田 優佑	廣瀬 孝太	(大分鶴崎高)	153
133		BYE		1R	小田 貴大	藤野 宏章	(大分豊府高)	154
134	矢野 航平	森山 卓哉	(大分雄城台高)	1R	佐藤 志	河野 耕太	(白杵商業高)	155
135	姫野 柁斗	浅田 星河	(鶴崎工業高)	1R	小田 翔夢	福田 直之	(国東高)	156
136	稲吉 勇弥	橋本 銀次郎	(日出暘谷高)	1R	山本 裕己	山本 寛己	(大分雄城台高)	157
137	浅倉 伸哉	後藤 孝宏	(中津南高)	1R	高橋 宏明	今井 友人	(中津北高)	158
138	丹治 晃大	大野 拳	(杵築高)	1R	岡方 凌	大野 巧貴	(鶴崎工業高)	159
139	本田 脩貴	吉見 彰	(大分鶴崎高)	1R	植木 健太	芋生 雅也	(大分豊府高)	160
140	安部 祐希	高木 尚輝	(別府青山高)	1R	野呂 右京	三角 雅也	(別府鶴見丘高)	161
141	岩尾 純平	井筒 健太郎	(大分西高)	1R		BYE		162
142	宮城 喜一	大野 航希	(大分豊府高)	1R	松尾 一成	武石 忠勝	(昭和学園高)	163
143	阿部 真矢	黒土 拓哉	(大分工業高)	1R	東 一貴	成重 将希	(高田高)	164
144	今富 優貴	小林 直登	(別府鶴見丘高)	1R	原田 和稀	中山 航	(日出暘谷高)	165
145	疋田 智成	姫野 拓也	(楊志館高)	1R	高原 惟登	長尾 匠	(大分西高)	166
146	阿南 辰	脇 知哉	(鶴崎工業高)	1R	吉武 瑠偉	中村 丞吾	(大分雄城台高)	167
147	江藤 総一郎	生永 兼也	(別府青山高)	1R	佐伯 直政	村上 彰啓	(大分舞鶴高)	168

SFへ

第16回大分県ジュニアテニス選手権大会(小手川杯)

平成22年8月9日(月)~11日(水)

大分スポーツ公園だいぎんテニスコート

(18才以下女子・ダブルス・No.1)

1R 2R 3R 4R QF SF QF 4R 3R 2R 1R

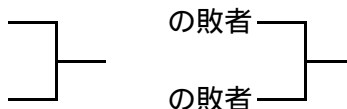
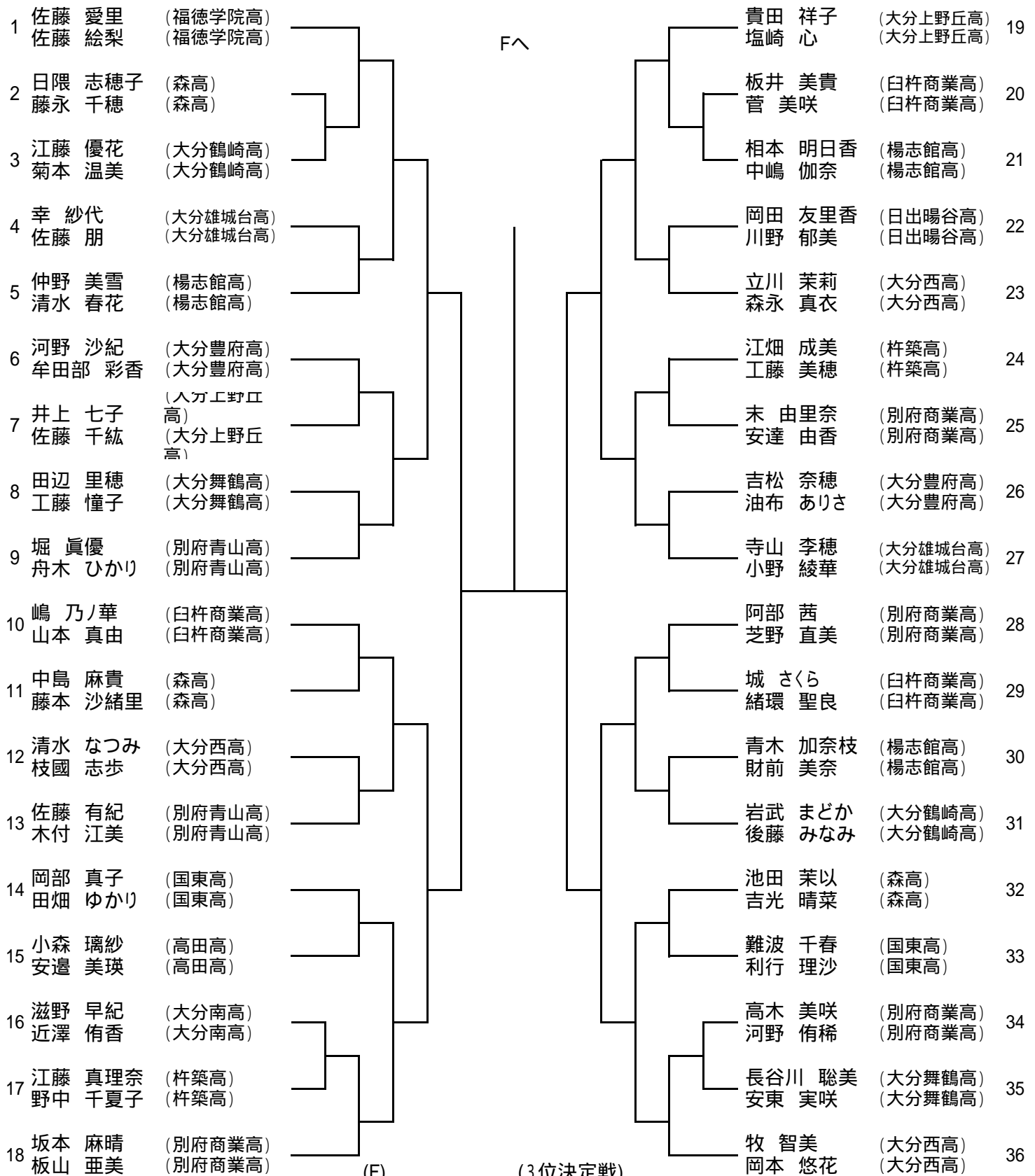

第16回大分県ジュニアテニス選手権大会(小手川杯)

平成22年8月9日(月)~11日(水)

大分スポーツ公園だいぎんテニスコート

(18才以下女子・ダブルス・No.2)

1R 2R 3R 4R QF SF QF 4R 3R 2R 1R

37	幸 花香 (大分豊府高)		安田 幸穂 (福德学院高)	55	
	山下 智代 (大分豊府高)			中壽賀 萌子 (福德学院高)	
38	小屋 綾香 (日出暘谷高)			森 香菜 (森高)	56
	川上 詩乃 (日出暘谷高)			藤林 葵 (森高)	
39	佐藤 三希子 (福德学院高)			大城 千明 (大分鶴崎高)	57
	三毛 里佳子 (福德学院高)			佐藤 優菜 (大分鶴崎高)	
40	氏川 由貴 (臼杵商業高)			後藤 未希 (大分雄城台高)	58
	安東 幸歩 (臼杵商業高)			長村 奈津子 (大分雄城台高)	
41	厚田 有紀 (国東高)			芋岡 茜 (臼杵商業高)	59
	本多 麻美 (国東高)			北山 里佳 (臼杵商業高)	
42	佐藤 里奈 (別府商業高)			有永 みゆき (国東高)	60
	田中 佑美 (別府商業高)			大海 未来 (国東高)	
43	小田 奈里沙 (大分雄城台高)			今井 美帆 (日田三隈高)	61
	小野 由貴 (大分雄城台高)			伊藤 優 (日田三隈高)	
44	白石 千乃 (楊志館高)			平川 ひかる (大分豊府高)	62
	甲斐 あゆみ (楊志館高)			石田 あずさ (大分豊府高)	
45	溝部 明莉 (杵築高)		河村 由真 (楊志館高)	63	
	工藤 尚美 (杵築高)		中村 彩乃 (楊志館高)		
46	安部 紗也香 (高田高)		宇野 恵里花 (別府鶴見丘高)	64	
	川崎 理紗子 (高田高)		岩崎 夏奈 (別府鶴見丘高)		
47	林 美沙都 (大分豊府高)		大滝 なぎさ (楊志館高)	65	
	岩坂 茉穂 (大分豊府高)		松崎 友美 (楊志館高)		
48	藤野 沙耶花 (別府商業高)		村谷 桃子 (大分南高)	66	
	湯前 さやか (別府商業高)		吉田 梨紗 (大分南高)		
49	小笠 真奈美 (中津南高)		高橋 祥子 (大分上野丘高)	67	
	尾上 紗弥佳 (中津南高)		岩崎 菜穂 (大分上野丘高)		
50	仲野 愛理 (国東高)		佐藤 詩織 (別府商業高)	68	
	佐藤 妃菜 (国東高)		鴨川 奈留美 (別府商業高)		
51	堀田 あゆ美 (森高)		相部 桃子 (杵築高)	69	
	宇都宮 詩織 (森高)		村上 由佳 (杵築高)		
52	財前 くるみ (宇佐高)		木崎 夏子 (大分舞鶴高)	70	
	清永 真梨 (宇佐高)		堀 麻那美 (大分舞鶴高)		
53	安波 くるみ (別府青山高)		麻生 朋恵 (森高)	71	
	上垣 歩実 (別府青山高)		吉武 瑞貴 (森高)		
54	川野桃華 (大分舞鶴高)		姫野 真帆 (大分西高)	72	
	桑原由香梨 (大分舞鶴高)		小笠原 麻衣 (大分西高)		

第16回大分県ジュニアテニス選手権大会(小手川杯)

平成22年8月7日(土)～8日(日)

大分スポーツ公園だいぎんテニスコート

(16才以下男子・ダブルス)

1R 2R 3R QF SF F SF QF 3R 2R 1R

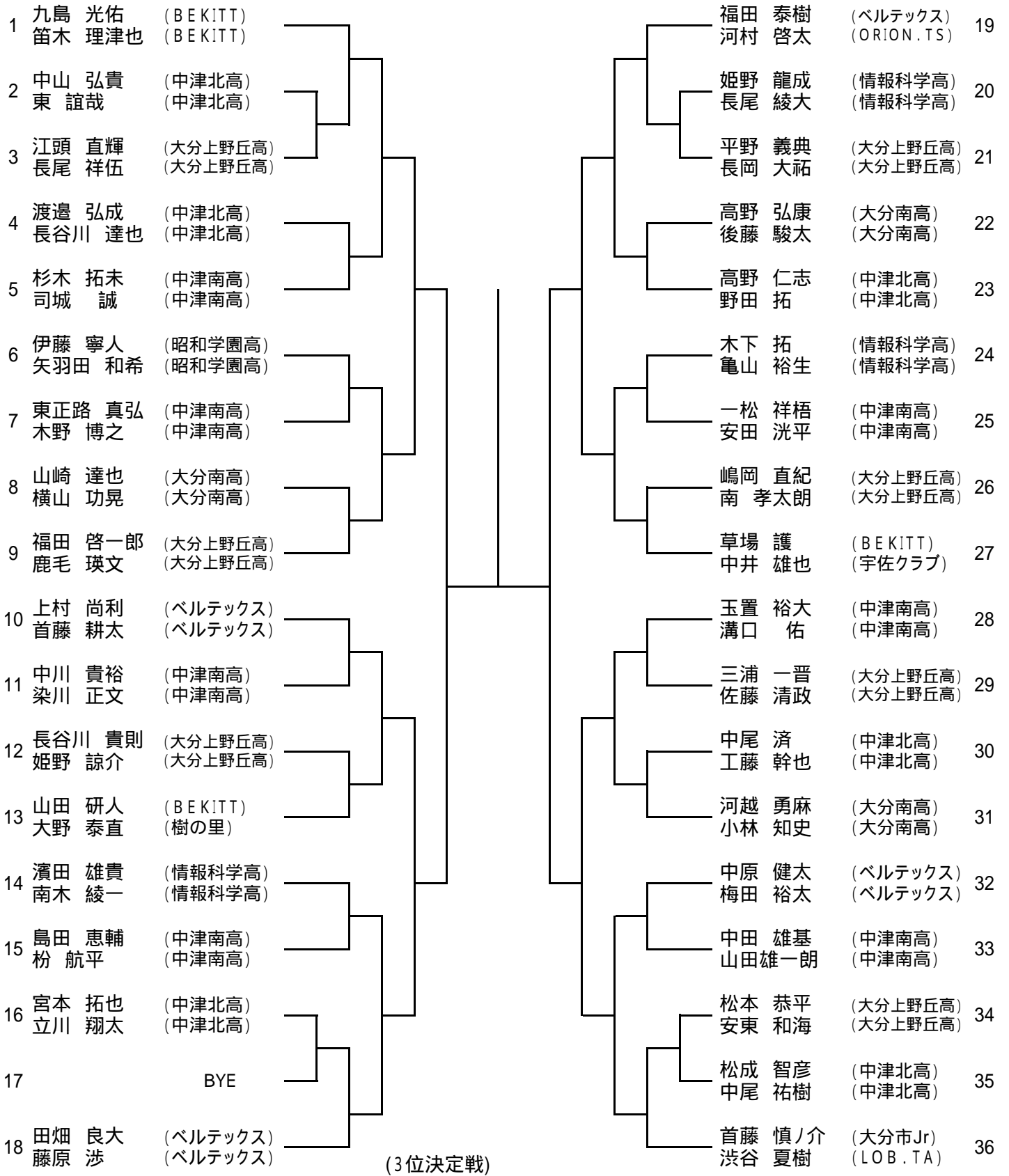

(3位決定戦)

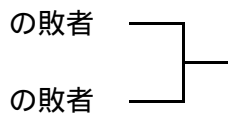

第16回大分県ジュニアテニス選手権大会(小手川杯)

平成22年8月12日(木)

(14才以下男子・ダブルス)

大分スポーツ公園だいぎんテニスコート

1R 2R QF SF F SF QF 2R 1R

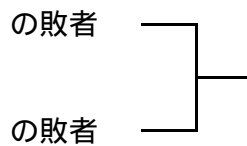
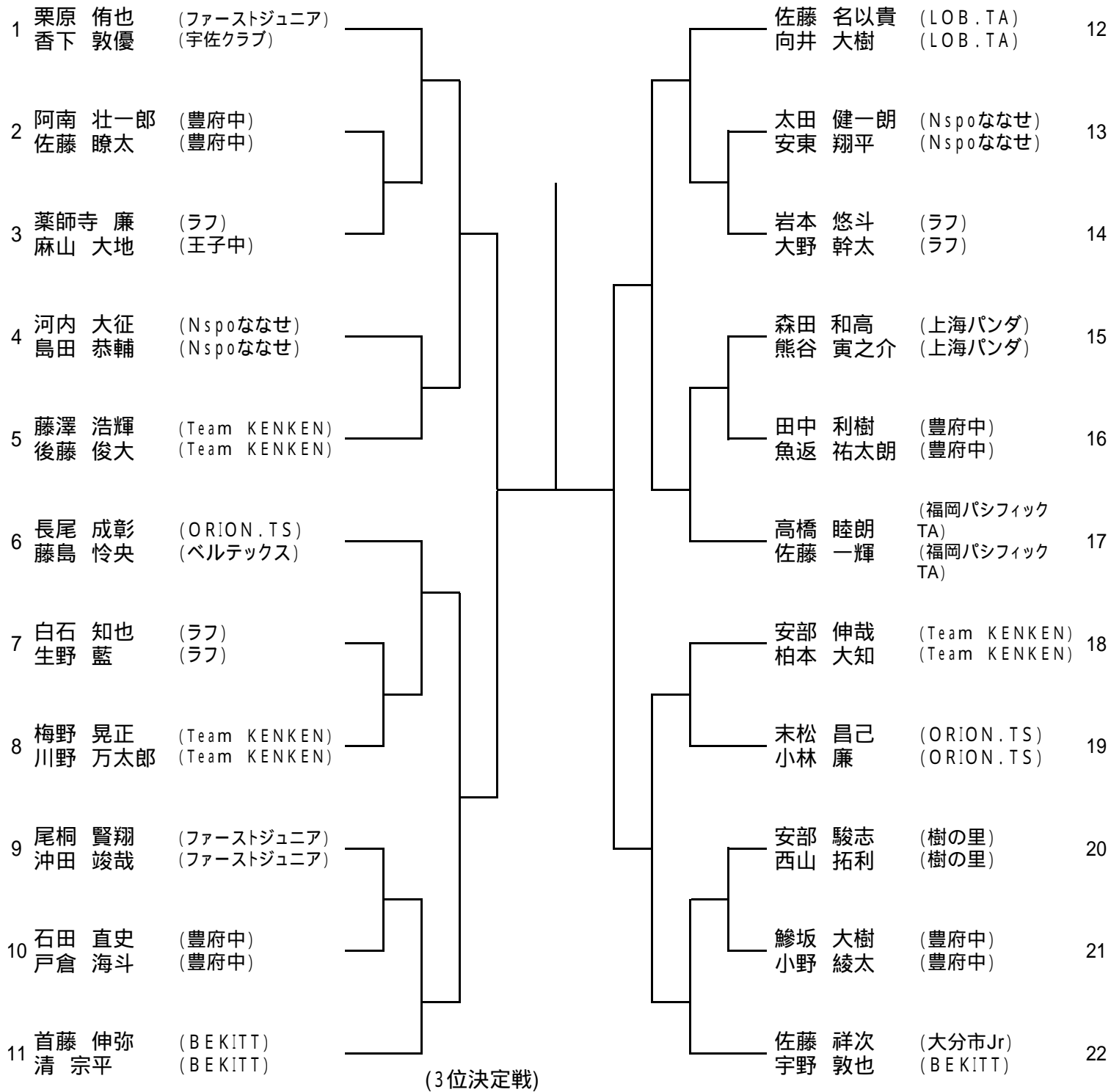

第16回大分県ジュニアテニス選手権大会(小手川杯)

平成22年8月7日(土)~8日(日)

大分スポーツ公園だいぎんテニスコート

(16才以下女子・ダブルス)

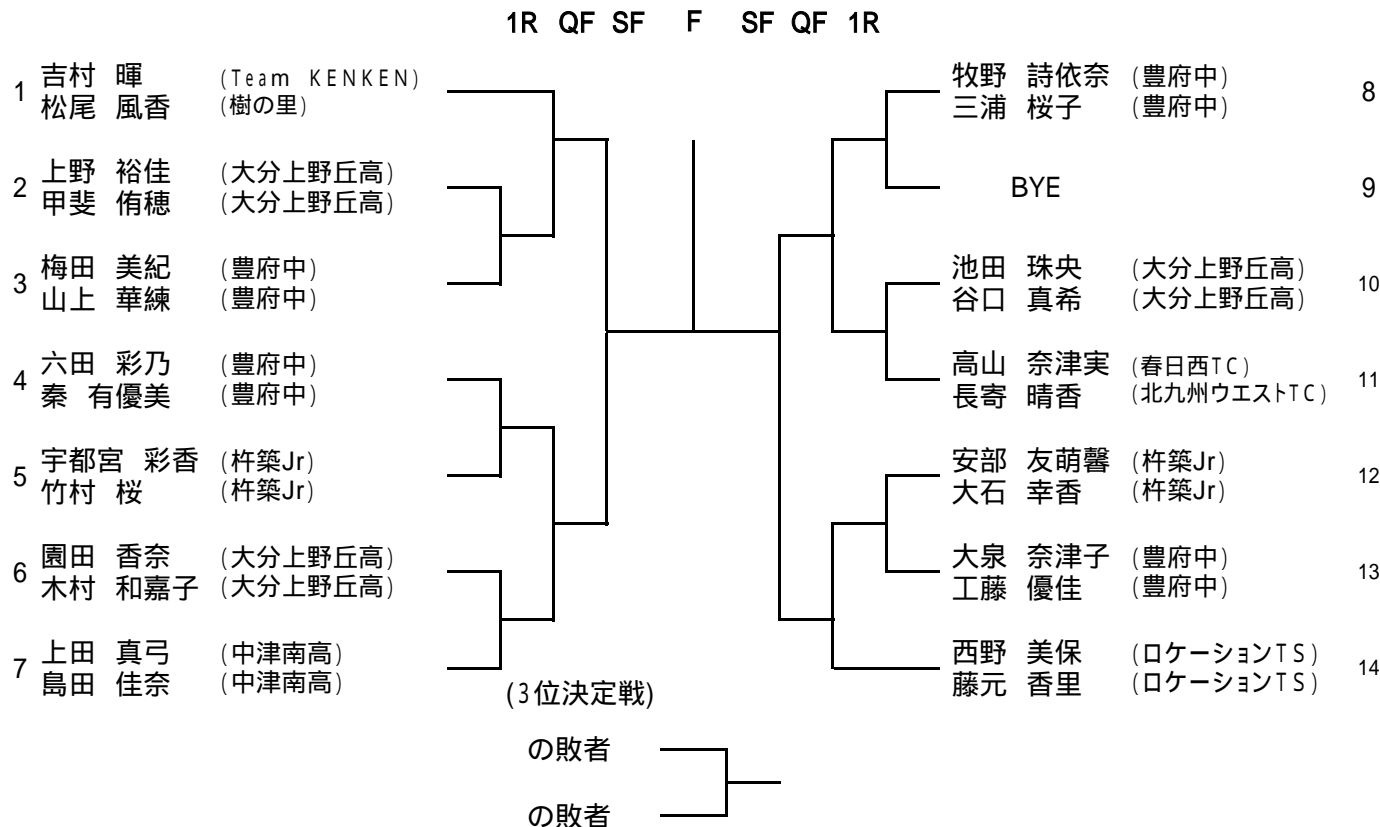

第16回大分県ジュニアテニス選手権大会(小手川杯)

平成22年8月12日(木)

大分スポーツ公園だいぎんテニスコート

(14才以下女子・ダブルス)

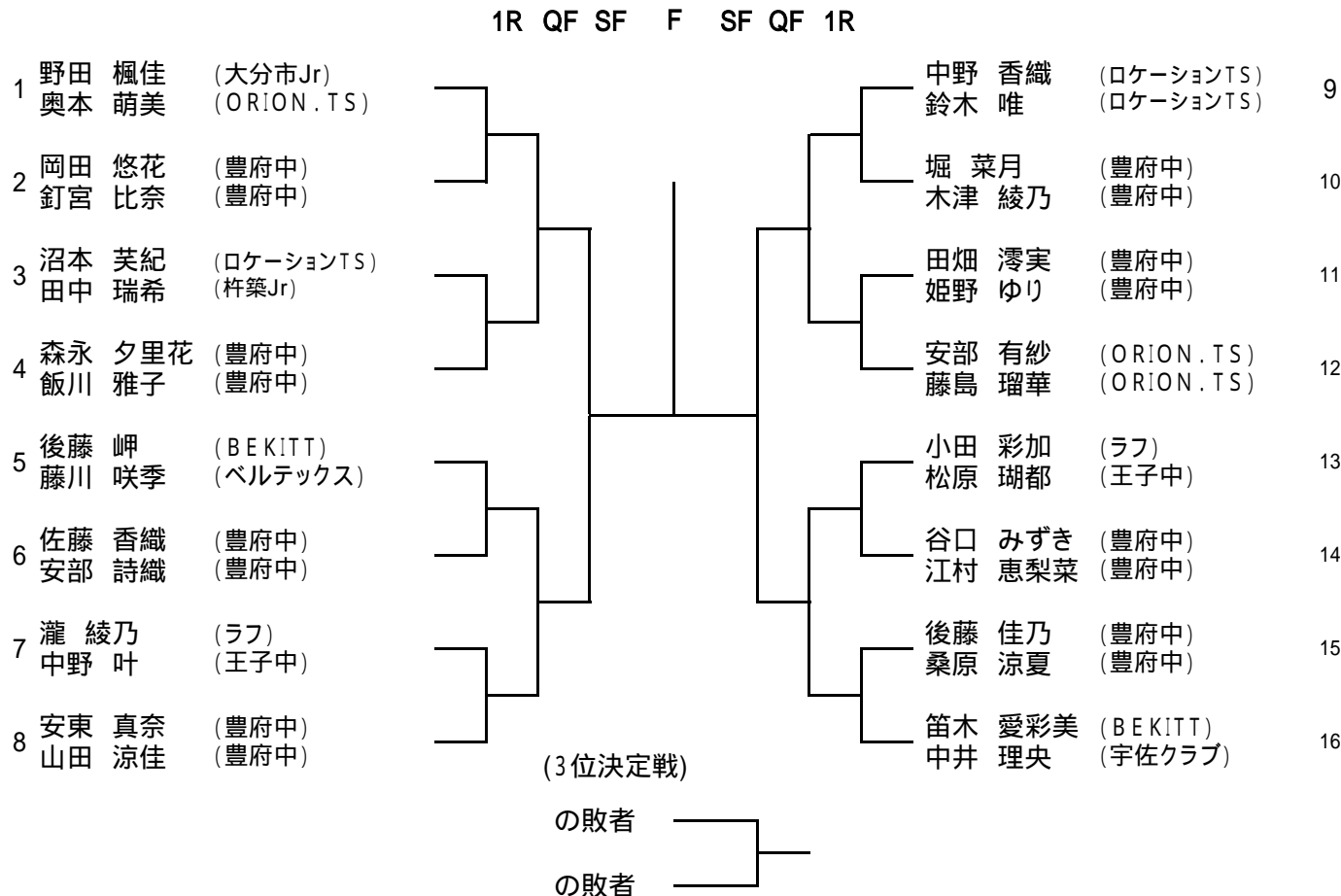

第16回大分県ジュニアテニス選手権大会(小手川杯)

平成22年8月12日(木)

大分スポーツ公園だいごんテニスコート

(12才以下男子・ダブルス)

1R 2R QF SF F SF QF 2R 1R

1	横尾 淳司 (BEKITT)	宇都宮 魁 (ファーストジュニア)							正野 博堂 (宇佐クラブ)	杉田 大輔 (ORION.TS)	10
2	飯田 拓輝 (ラフ)	河内 健 (ラフ)							久保 晃平 (ラフ)	其田 怜 (ラフ)	11
3	佐藤 翔 (Team KENKEN)	藤澤 竜輝 (Team KENKEN)							藤元 彰大 (ロケーションTS)	工藤 大輝 (ロケーションTS)	12
4	井上 亜希斗 (ラフ)	須佐 優翔 (ラフ)							浅田 幸輝 (ORION.TS)	財前 達担 (ORION.TS)	13
5	木本 舜也 (ルネサンス大分)	井上 弘貴 (ルネサンス大分)							小野 宗一郎 (ラフ)	井上 隆也 (ラフ)	14
6	鈴木 晟士 (ラフ)	井上 瑞樹 (ラフ)							永野 拓実 (スポーツ公園TS)	倉原 大知 (スポーツ公園TS)	15
7	周 小子 (上海パンダ)	野口 雅也 (上海パンダ)							森 一稀 (ラフ)	清松 直人 (ラフ)	16
8	児玉 大希 (白杵Jr)	吉良 勇佑 (白杵Jr)							BYE		17
9	光野 正大 (TEAM MATSUDA)	野添 睦輝 (ロケーションTS)							九島 圭佑 (BEKITT)	伊南 陽介 (ORION.TS)	18

(3位決定戦)

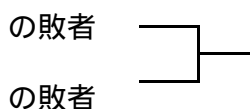

第16回大分県ジュニアテニス選手権大会(小手川杯)

平成22年8月12日(木)

大分スポーツ公園だいごんテニスコート

(12才以下女子・ダブルス)

1R 2R QF SF F SF QF 2R 1R

1	野田 帆乃佳 (大分市Jr)	松尾 香音 (樹の里)							佐藤 成美 (ITS九州)	諫山 優里 (ITS九州)	10
2	園部 未夢 (Nspoななせ)	牧 美穂 (Nspoななせ)							松山 明日葉 (上海パンダ)	周 妹妹 (上海パンダ)	11
3	衛藤 理紗 (ベルテックス)	河津 美菜 (ベルテックス)							若林 芽衣 (白杵Jr)	広田 有咲 (白杵Jr)	12
4	小川 悠莉 (白杵Jr)	高橋 千榎 (白杵Jr)							佐野 利奈 (LOB.TA)	大神 塔子 (LOB.TA)	13
5	矢野 日奈子 (BEKITT)	木村 寧々 (ロケーションTS)							大原 七海 (スポーツ公園TS)	丹野 千春 (ベルテックス)	14
6	佐藤 未侑 (ORION.TS)	須佐 真優 (ラフ)							山村 彩月 (白杵Jr)	渡辺 日奈子 (白杵Jr)	15
7	白浜 加奈子 (ベルテックス)	久保 七虹 (ベルテックス)							辻井 公子 (ラフ)	田中 なずな (ラフ)	16
8	栗原 茉由子 (ファーストジュニア)	宇都宮 歩優 (ファーストジュニア)							鳴海 舞依 (ORION.TS)	佐藤 有優 (ORION.TS)	17
9	渋谷 ひまわり (LOB.TA)	渋谷 みなみ (LOB.TA)							阿部 咲彩 (BEKITT)	山本 みう (Team KENKEN)	18

(3位決定戦)

