

第20回大分県ジュニアテニス選手権大会(小手川杯)仮ドロー

(日程)

種 目			8月14日(木)		8月15日(金)		8月16日(土)		8月17日(日)	
			ラウンド	会場	ラウンド	会場	ラウンド	会場	ラウンド	会場
18才以下	男子	シングルス	1R~5R	スポーツ公園	/	/	6R~F 3位決定戦	スポーツ公園	/	/
		ダブルス	/	/	1R~4R	スポーツ公園	/	/	5R~F 3位決定戦	スポーツ公園
	女子	シングルス	1R~4R	大分市営駄原	/	/	5R~F 3位決定戦	スポーツ公園	/	/
		ダブルス	/	/	1R~3R	大分市営駄原	/	/	4R~F 3位決定戦	スポーツ公園
16才以下	男子	シングルス	/	/	1R~3R	スポーツ公園	QF~F 3位決定戦	スポーツ公園	/	/
		ダブルス	/	/	/	/	/	/	1R~F 3位決定戦	スポーツ公園
	女子	シングルス	/	/	/	/	1R~F 3位決定戦	スポーツ公園	/	/
		ダブルス	/	/	/	/	/	/	予選リーグ 順位決定戦	スポーツ公園
14才以下	男子	シングルス	/	/	1R~4R	スポーツ公園	QF~F 3位決定戦	スポーツ公園	/	/
		ダブルス	/	/	/	/	/	/	1R~F 3位決定戦	スポーツ公園
	女子	シングルス	/	/	1R~3R	大分市営駄原	QF~F 3位決定戦	スポーツ公園	/	/
		ダブルス	/	/	/	/	/	/	1R~F 3位決定戦	スポーツ公園
12才以下	男子	シングルス	/	/	1R~3R	スポーツ公園	QF~F 3位決定戦	スポーツ公園	/	/
		ダブルス	/	/	/	/	/	/	1R~F 3位決定戦	スポーツ公園
	女子	シングルス	/	/	1R~2R	大分市営駄原	QF~F 3位決定戦	スポーツ公園	/	/
		ダブルス	/	/	/	/	/	/	1R~F 3位決定戦	スポーツ公園
10才以下	男子	シングルス	/	/	1R~3R	スポーツ公園	QF~F 3位決定戦	スポーツ公園	/	/
	女子	シングルス	/	/	1R~2R	スポーツ公園	QF~F 3位決定戦	スポーツ公園	/	/

(注意事項)

1. 受付 :選手は**予定時刻(ドローに記載している時間)までに大会本部で受付をしてください。**
14日、15日は市営駄原コートも使用しますので、試合会場について確認をしてください。
2. 試合球 :ヨネックス マッスルパワートーナメント(18才以下~12才以下 シングルス、ダブルス)
 :ヨネックス マッスルパワーボール40 (10才以下 シングルス) 10才以下はグリーンボール使用
 (初戦及び決勝はニューボール、他の試合はセットボール使用)
3. 試合方法 :シングルス・ダブルスとも決勝は8ゲームプロセット(8ゲームオールタイブレーク)
 他の試合は全て1セットマッチ(6ゲームオールタイブレーク)
 (ファーストゲーム終了後の休憩はありません)
 天候等やむをえない事情により変更する場合があります。
4. 進行 :試合進行はオーダーオブプレー(試合進行表)により行います。選手は各自確認してください。
5. 練習 :試合前の練習はサービス4本のみとします。
6. 審判 :セルフジャッジ(ローピング・アンパイアを配置しますので、その指示にはしたがってください。)
7. 服装 : (財)日本テニス協会 公式トーナメント競技規則に定めるテニスウェアとする。
[色の規制は行いませんが、ロゴ(大きさ・数等)には注意して下さい。]
8. その他 :他の事項については、日本テニス協会 テニスルール、公式トーナメント競技規則によります。
 :文字等に誤りがあれば8月8日までに連絡して下さい。
 :16日(土)にTOSテレビ大分の番組(スパークオンウェイブ)取材が行われますので、ご理解、ご協力をお願いいたします。
連絡先・大分県テニス協会 ジュニア委員会 佐藤 景樹(さとう けいじゅ)

第20回大分県ジュニアテニス選手権大会(小手川杯)

平成26年8月14日(木)

大分スポーツ公園だいぎんテニスコート

(18才以下男子シングルス・No.1)

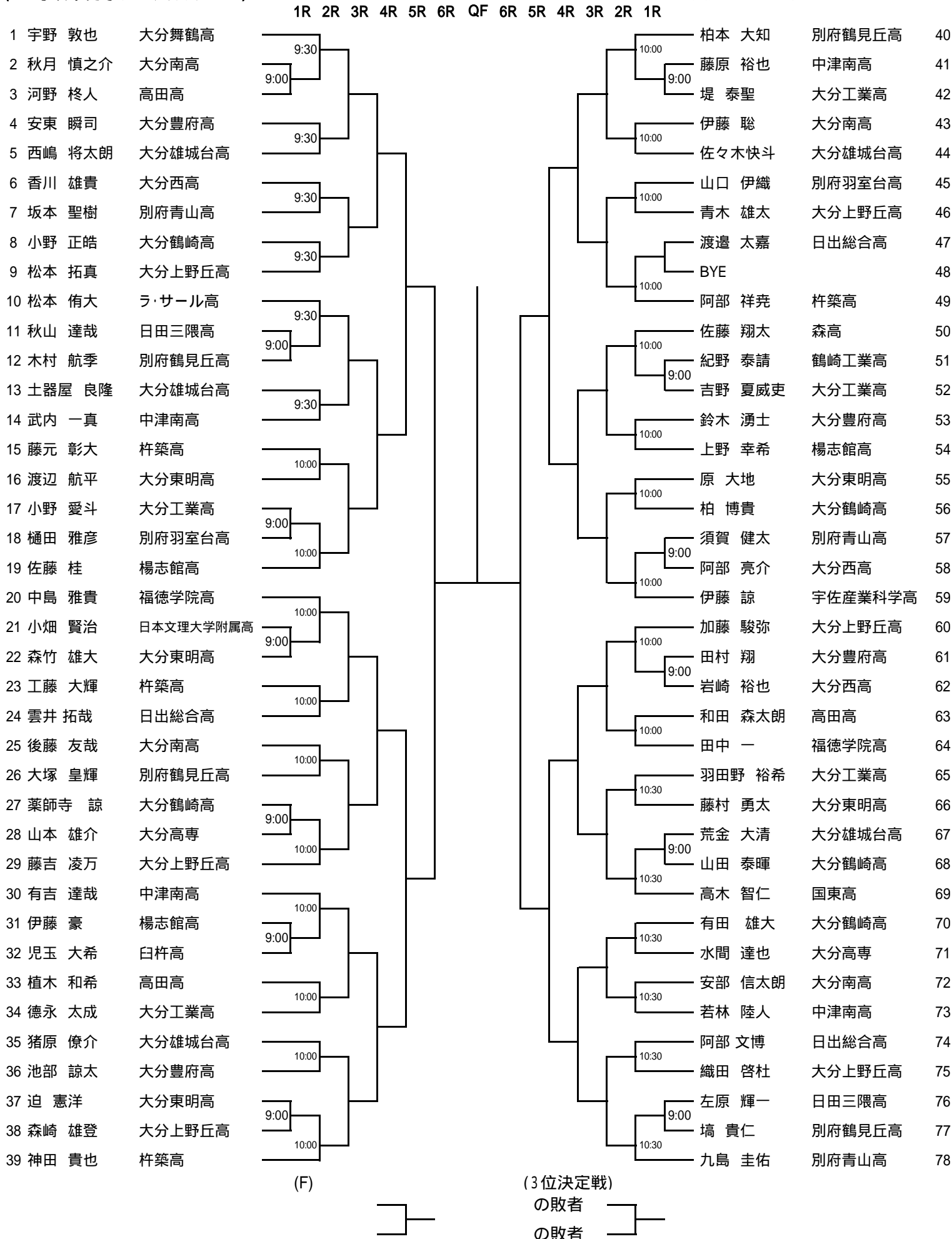

(F)

(3位決定戦)

の敗者

の敗者

第20回大分県ジュニアテニス選手権大会(小手川杯)

平成26年8月14日(木)

大分スポーツ公園だいぎんテニスコート

(18才以下男子シングルス・No.2)

		1R	2R	3R	4R	5R	6R	QF	6R	5R	4R	3R	2R	1R			
79	日高 佑	フリー													正野 博堂	別府青山高	118
80	奈良 慶彦	大分上野丘高	10:30										11:00		藤原 聡基	杵築高	119
81	中野 翔太	大分南高	9:00										9:00		後藤 雄太郎	大分上野丘高	120
82	林 康太郎	大分西高											11:00		成松 雄希	大分雄城台高	121
83	川崎 竜之介	別府青山高	10:30										11:00		大原 直人	大分鶴崎高	122
84	宮村 亮太	中津南高											11:00		川野 陸	大分工業高	123
85	藤澤 知也	大分豊府高	10:30										11:00		岡本 直幸	中津南高	124
86	大塚 涼司	大分鶴崎高											9:00		大塚 裕夢	高田高	125
87	青野 将大	別府鶴見丘高	10:30										11:00		佐藤 広喜	大分舞鶴高	126
88	梅木 宥佑	鶴崎工業高											11:00		三宅 克輝	大分豊府高	127
89	梶原 桂人	森高	10:30										11:00		吉良 勇佑	日本文理大学附属高	128
90	東保 彼方	別府鶴見丘高	9:00										9:00		岩尾 祐希	日出総合高	129
91	清水 優佑	大分東明高											11:00		三木 佑真	大分雄城台高	130
92	高木 喬介	国東高	10:30										11:00		吉田 真吾	大分上野丘高	131
93	安藤 昇馬	大分雄城台高											11:00		武生 滉司	楊志館高	132
94	廣瀬 航祐	大分工業高	10:30										11:00		荒木 裕哉	別府商業高	133
95	藤井 拓海	楊志館高											11:00		中村 涼太	国東高	134
96	福永 修平	日出総合高	9:00										9:00		是永 孝太朗	大分南高	135
97	鈴木 拓斗	日田三隈高	10:30										11:00		加藤 雅也	別府鶴見丘高	136
98	井上 弘貴	大分上野丘高											11:00		佐藤 名以貴	大分東明高	137
99	石川 真理	大分鶴崎高	10:30										11:00		木本 達宏	大分西高	138
100	宇都宮 凌	別府青山高	9:00										9:00		佐藤 啓	楊志館高	139
101	西本 伊玖	大分東明高											11:00		西出 貴政	三重総合高	140
102	高木 駿	大分南高	10:30										11:00		小野 廉智	大分鶴崎高	141
103	安部 優資	日出総合高											11:00		太田 頌吾	大分雄城台高	142
104	恵藤 啓介	別府羽室台高	10:30										11:00		高瀬 蓮	別府羽室台高	143
105	栗谷 真人	中津南高											11:00		松垣 太一	大分豊府高	144
106	猪原 永遠	大分工業高	9:00										9:00		三股 歩夢	大分上野丘高	145
107	山田 湧太	情報科学高	10:30										11:00		江藤 翔太	大分工業高	146
108	二村 匠	臼杵高											11:00		出田 陸	大分高専	147
109	林 桂太郎	大分上野丘高	10:30										11:00		稲吉 優人	日出総合高	148
110	境田 裕介	杵築高	9:00										11:00		神野 琢也	大分東明高	149
111	江藤 亮太	別府鶴見丘高											11:00		川島 康太郎	大分南高	150
112	内藤 大我	大分豊府高	10:30										11:00		田中 光	別府鶴見丘高	151
113	小山 紘平	高田高											11:00		前川 竜一	高田高	152
114	佐藤 遼人	大分東明高	10:30										11:00		飯室 研祐	森高	153
115	白子 翔太	楊志館高											9:00		矢野 仁史	大分鶴崎高	154
116	佐藤 舜	大分雄城台高	9:00										9:00		益田 旭	杵築高	155
117	倉原 大知	大分舞鶴高	10:30										11:00		井上 瑞樹	大分舞鶴高	156

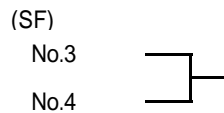
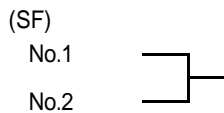

第20回大分県ジュニアテニス選手権大会(小手川杯)

平成26年8月14日(木)

大分スポーツ公園だいぎんテニスコート

(18才以下男子シングルス・No.3)

1R 2R 3R 4R 5R 6R QF 6R 5R 4R 3R 2R 1R

順位	選手名	所属校	1R	2R	3R	4R	5R	6R	QF	6R	5R	4R	3R	2R	1R	選手名	所属校	順位
157	横尾 淳司	大分舞鶴高														鈴木 晟士	福德学院高	196
158	江藤 友亮	大分雄城台高	11:00													工藤 卓也	大分南高	197
159	甲斐 裕貴	大分南高	9:00													友成 悠祐	大分上野丘高	198
160	定村 武実	楊志館高														園田 尚寛	大分雄城台高	199
161	中原 健吾	中津南高	11:00													山内 将暉	楊志館高	200
162	兵頭 昂征	日出総合高														渡邊 悟	別府青山高	201
163	猪股 直高	大分上野丘高	11:00													松尾 玲志	高田高	202
164	山下 達矢	国東高														川原 晃祐	別府鶴見丘高	203
165	松田 匠海	別府鶴見丘高	11:00													中城 聡太	大分東明高	204
166	重藤 大成	大分豊府高														高橋 侑吾	大分西高	205
167	三浦 拓巳	鶴崎工業高	11:30													谷川 崇仁	大分舞鶴高	206
168	伊藤 みなと	高田高	9:00													伊東 孝晃	大分鶴崎高	207
169	中谷 優大	大分工業高														吉田 柚希	大分豊府高	208
170	安藤 翼	別府青山高	11:30													松山 瑠唯	森高	209
171	耕智 貴之	別府鶴見丘高														宮崎 拓朗	大分上野丘高	210
172	萱津 龍大	大分東明高	11:30													古庄 優輝	福德学院高	211
173	阿南 創	大分鶴崎高														高橋 雄文	大分高専	212
174	平嶋 裕哉	杵築高	9:00													山崎 海青	大分工業高	213
175	甲斐 友耀	別府羽室台高	11:30													島田 和樹	中津南高	214
176	永野 拓実	福德学院高														坪井 祐太郎	日出総合高	215
177	大塚 巧実	杵築高	11:30													工藤 允	大分雄城台高	216
178	中尾 優太	大分高専	9:00													魚返 勇太	大分鶴崎高	217
179	大島 雅輝	大分鶴崎高														白石 知也	大分舞鶴高	218
180	齋藤 太一	大分豊府高	11:30													中本 翔輝	大分上野丘高	219
181	高橋 良太	大分工業高														河野 竜也	大分工業高	220
182	姫野 瑞樹	大分西高	11:30													樋口 真士	大分西高	221
183	内山 祐樹	大分東明高														濱永 功樹	別府鶴見丘高	222
184	野村 健人	大分上野丘高	9:00													奴留湯 真也	大分南高	223
185	脇屋 知宜	日出総合高	11:30													椛田 吉秀	中津南高	224
186	小林 祐太	大分東明高														渡辺 竜斗	楊志館高	225
187	諸田 瑛歩	高田高	11:30													佐藤 友亮	大分東明高	226
188	安東 亮	大分雄城台高	9:00													野上 隆次	日出総合高	227
189	福光 孝介	中津南高														田丸 和樹	大分豊府高	228
190	新井 賢旭	森高	11:30													ユ・ハンチュン	日本文理大学附属高	229
191	淵 皓輝	別府鶴見丘高														柴田 一輝	大分工業高	230
192	手嶋 勇太	日田三隈高	11:30													木村 凌	杵築高	231
193	高田 健司	大分上野丘高														平嶋 太一	大分雄城台高	232
194	竹中 浩貴	大分南高	9:00													永松 智輝	大分鶴崎高	233
195	宇都宮 魁	別府青山高	11:30													首藤 伸弥	別府青山高	234

第20回大分県ジュニアテニス選手権大会(小手川杯)

平成26年8月14日(木)

大分スポーツ公園だいぎんテニスコート

(18才以下男子シングルス・No.4)

		1R	2R	3R	4R	5R	6R	QF	6R	5R	4R	3R	2R	1R			
235	梅野 晃正	大分南高													寺林 秀飛	福德学院高	274
236	飯田 拓海	大分舞鶴高	12:00												戸田 葵	大分高専	275
237	國廣 貴太	楊志館高	9:30												宮本 滉大	大分東明高	276
238	須小 透河	大分東明高													森脇 陽太	大分南高	277
239	安東 翔平	福德学院高	12:00												牧 輝幸	大分鶴崎高	278
240	安部 博幸	大分雄城台高													波田野 翔	大分西高	279
241	磯本 峻雅	大分鶴崎高	12:00												桑野 拓海	楊志館高	280
242	佐郷 大海	大分豊府高													吉浦 輝	大分上野丘高	281
243	江利角 昂平	中津南高	12:00												戎野 拓海	大分豊府高	282
244	薬師寺 駿	大分鶴崎高													穴瀬 恵一郎	別府青山高	283
245	重見 卓人	大分上野丘高	12:00												加口 楓	中津南高	284
246	長野 耕平	大分高専	9:30												朝川 太一	日田三隈高	285
247	原岡 雄哉	大分工業高													河野 岳	杵築高	286
248	小手川 若羽	別府鶴見丘高	12:00												園田 大知	大分工業高	287
249	本郷 晶大	大分豊府高													濱里 樹	大分南高	288
250	篠田 誠也	大分西高	12:00												甲斐 勇希	大分東明高	289
251	伊藤 裕一郎	杵築高													加藤 涉	大分雄城台高	290
252	上杉 紘都	日出総合高	9:30												森本 哲	大分上野丘高	291
253	大塚 恭平	高田高	12:00												田栗 雅也	日出総合高	292
254	倉原 晃	三重総合高													平松 嵩貴	別府鶴見丘高	293
255	澤田 昂大	大分雄城台高	12:00												河井 隆馬	大分工業高	294
256	池野 央真	別府鶴見丘高	9:30												後藤 直貴	楊志館高	295
257	中濱 雅貴	大分豊府高													塩附 恭平	大分南高	296
258	吉門 恭哉	別府羽室台高	12:00												中園 貴大	国東高	297
259	長田 徹	日出総合高													大石 悠人	別府鶴見丘高	298
260	野間 優貴	高田高	12:00												小山 慎太郎	森高	299
261	奈良 康平	大分南高													梅田 大雅	大分雄城台高	300
262	薬師寺 祥悟	大分上野丘高	9:30												能丸 祐一	高田高	301
263	木元 翔累	別府商業高	12:00												中野 舜	大分東明高	302
264	園田 公貴	大分上野丘高													西改 太一	中津南高	303
265	野村 公貴	福德学院高	12:30												久保田 京太郎	大分雄城台高	304
266	中西 涼太	鶴崎工業高	9:30												吉田 右京	大分鶴崎高	305
267	白石 拓基	大分鶴崎高													野添 睦輝	別府青山高	306
268	彌田 凌	別府鶴見丘高	12:30												上田 陽介	大分豊府高	307
269	中洲 憲治	中津南高													伊藤 寛晟	大分上野丘高	308
270	小仲 雄之祐	大分東明高	12:30												中山 直人	日出総合高	309
271	後藤 琢朗	大分工業高													橘 卓弥	杵築高	310
272	貝ヶ石 羽	楊志館高	9:30												吉良 虹輝	別府羽室台高	311
273	杉田 大輔	別府青山高	12:30												伊南 陽介	大分舞鶴高	312

第20回大分県ジュニアテニス選手権大会(小手川杯)

平成26年8月14日(木)

大分市営駄原テニスコート

(18歳以下女子シングルス・No.1)

		1R	2R	3R	4R	5R	QF	SF	QF	5R	4R	3R	2R	1R			
1	野田 帆乃佳	大分舞鶴高													三上 万慧	福德学院高	48
2	河野 玲央那	JWSA	11:00												池永 珠良	大分雄城台高	49
3	三宮 夕月	杵築高	9:00												横塚 侑季	森高	50
4	島崎 亜沙美	福德学院高													田畑 澪実	大分豊府高	51
5	野田 萌子	中津南高	11:30												吉原 玲未子	大分上野丘高	52
6	中島 萌々子	大分南高													萱嶋 美咲	別府青山高	53
7	田坂 梨紗	森高	11:30												奥村 麻帆	三重総合高	54
8	牧 優里奈	大分東明高	9:00												今富 瞳	別府鶴見丘高	55
9	北原 茉耶	高田高	9:00												越智 紗耶香	大分東明高	56
10	大塚 乃々佳	大分雄城台高	9:00												波柴 美和	大分西高	57
11	河津 美菜	情報科学高	11:30												渡邊 菜摘	情報科学高	58
12	前田 千葉音	大分舞鶴高													土谷 朋子	別府羽室台高	59
13	才畑 真子	大分上野丘高	11:30												松尾 優美	日出総合高	60
14	加藤 いおり	明豊高	9:00												有園 春菜	大分西高	61
15	佐藤 麻由	国東高	9:00												廣岡 七海	別府商業高	62
16	高羽 紗也加	大分雄城台高	9:00												黒田 さとみ	森高	63
17	日野 遥香	森高	11:30												横山 鈴奈	中津南高	64
18	近藤 あかり	高田高													矢野 夏海	国東高	65
19	毛利 奈都実	別府青山高	11:30												狭間 文香	大分上野丘高	66
20	藤田 朝美	大分豊府高	9:00												橋本 咲希	高田高	67
21	秋好 玲奈	別府鶴見丘高	9:00												杉山 楓	日田三隈高	68
22	佐藤 奈央	大分東明高	9:00												梶原 芳美	大分雄城台高	69
23	篠田 まりの	大分西高	11:30												阿部 恭子	大分舞鶴高	70
24	宇都宮 歩優	ファーストジュニア													中島 麻美	杵築高	71
25	塩月 美幸	福德学院高	11:30												大神 塔子	明豊高	72
26	新田 湖	大分上野丘高	9:00												穴井 里緒	大分豊府高	73
27	原山 采佳	大分西高	9:00												徳光 加奈	大分雄城台高	74
28	金林 美希	国東高	9:00												池田 菜央	大分舞鶴高	75
29	小林 愛恵	中津南高	11:30												富重 美海	中津南高	76
30	藤川 珠加美	森高													阿部 玲子	大分上野丘高	77
31	瀬口 佳奈	高田高	11:30												牧 美穂	大分南高	78
32	高山 夏菜子	大分雄城台高	9:00												一丸 美希	国東高	79
33	森 由希菜	日出総合高	9:00												小田 彩加	大分東明高	80
34	橋本 明美	別府鶴見丘高	9:00												吉光 暁子	森高	81
35	目代 真子	別府商業高	12:00												三木 真里奈	別府青山高	82
36	高倉 千奈	日田三隈高													明石 優羽	高田高	83
37	長谷川 リサ	大分上野丘高	12:00												松村 沙貴	国東高	84
38	和田 うの	大分東明高	9:00												中村 真理奈	大分上野丘高	85
39	桃崎 夏乃	杵築高	9:00												渡邊 瞳	宇佐高	86
40	弦本 真穂	中津南高	9:00												重石 早紀	日田三隈高	87
41	神尾 彩弥	森高	12:00												浜崎 未捺	別府鶴見丘高	88
42	高橋 奈歩	国東高													武藤 やよい	エヌテニスアカデミー	89
43	田代 花生	大分西高	12:00												池邊 紗貴	福德学院高	90
44	早崎 千晴	別府鶴見丘高	9:00												朝久野 紗英	大分西高	91
45	川原 玲奈	別府青山高	9:00												安部 美咲	別府青山高	92
46	二宮 璃菜	別府羽室台高	9:00												安部 由真	大分東明高	93
47	松尾 風香	明豊高	12:00												松尾 香音	ファーストジュニア	94

(F)

(3位決定戦)

の敗者
の敗者

第20回大分県ジュニアテニス選手権大会(小手川杯)

平成26年8月14日(木)

大分市菅駄原テニスコート

(18歳以下女子シングルス・No.2)

		1R	2R	3R	4R	5R	QF	SF	QF	5R	4R	3R	2R	1R			
95	阿部 咲彩	杵築高													今別府 風香	福德学院高	142
96	足立 彩夏	大分西高	12:30												英 奈津美	森高	143
97	伊藤 有莉亜	別府鶴見丘高	9:30												安部 冴美	大分上野丘高	144
98	梶原 夢夏	日出総合高													波多野 圭純	大分舞鶴高	145
99	飯田 万紀子	森高	13:00												曾根崎 日菜子	中津南高	146
100	佐藤 風乃香	大分上野丘高													中野 ひかり	大分雄城台高	147
101	直井 彩夏	大分東明高	13:00												西村 美咲	別府鶴見丘高	148
102	松崎 綾花	別府青山高	10:00												小島 愛美	日出総合高	149
103	宇留嶋 結衣	明豊高													松浦 佳苗子	日田三隈高	150
104	伊藤 なるみ	高田高	10:00												佐伯 真衣子	大分東明高	151
105	中野 叶	大分雄城台高	13:00												佐藤 愛梨	国東高	152
106	姫野 ゆり	大分豊府高													佐藤 梨花	宇佐高	153
107	三苫 雪	日田三隈高	13:00												金光 千尋	宇佐産業科学高	154
108	東 夏歌	中津南高	10:00												此元 佑里花	明豊高	155
109	佐保 薫子	大分上野丘高													内田 成美	大分東明高	156
110	高橋 茜	大分西高	10:00												池上 奈帆	情報科学高	157
111	松林 亜衣加	国東高	13:00												一丸 真希	国東高	158
112	首藤 望月	大分南高													瀧 綾乃	大分上野丘高	159
113	後藤 絵里	高田高	13:00												瀨口 雅美	高田高	160
114	竹尾 祐海	森高	10:00												小山 菜奈	大分舞鶴高	161
115	白水 萌里	大分舞鶴高													中森 亜理沙	杵築高	162
116	児玉 藍	別府鶴見丘高	10:00												佐藤 真夕	森高	163
117	藤川 咲季	大分舞鶴高	13:00												首藤 結	大分西高	164
118	武本 みなみ	福德学院高													後藤 岬	別府青山高	165
119	釘宮 比奈	大分豊府高	13:00												中前 華姫	日田三隈高	166
120	小原井 春香	大分上野丘高	10:00												北山 晏理	別府羽室台高	167
121	北山 香苗	大分西高													岸岡 七海	国東高	168
122	成井 咲貴	別府鶴見丘高	10:00												有永 稚加	高田高	169
123	兔洞 芽依	中津南高	13:00												麻生 みつき	別府青山高	170
124	井上 真穂	別府商業高													河内 美和	大分東明高	171
125	石橋 澄佳	森高	13:00												山本 みう	大分舞鶴高	172
126	小松 未旺	杵築高	10:00												橋本 千輝	大分南高	173
127	黒木 舞子	国東高													佐藤 彩	大分上野丘高	174
128	園部 未夢	大分雄城台高	10:00												津野 百唯菜	大分西高	175
129	山口 くるみ	大分東明高	13:00												藤原 唯衣	森高	176
130	本間 久美香	中津南高													後藤 晴菜	別府鶴見丘高	177
131	玉井 志歩	大分雄城台高	13:30												矢野 萌里	森高	178
132	大塚 菜月	大分上野丘高	10:30												木津 綾乃	大分豊府高	179
133	是永 紗矢香	大分東明高													石垣 花織	大分上野丘高	180
134	瀨口 真希	高田高	10:30												衛藤 理紗	大分雄城台高	181
135	大下 麻美	大分舞鶴高	13:30												堀部 早紀	国東高	182
136	鬼丸 千里	日田三隈高													後藤 明日菜	鶴崎工業高	183
137	長岡 明日香	別府青山高	13:30												執行 真衣	福德学院高	184
138	佐藤 りな	情報科学高	10:30												新川 はるか	中津南高	185
139	岡部 由希	国東高													古長 里穂	杵築高	186
140	中島 彩恵	森高	10:30												北村 恵美華	大分舞鶴高	187
141	大瀬良 百華	福德学院高	13:30												笛木 愛彩美	明豊高	188

第20回大分県ジュニアテニス選手権大会(小手川杯)
平成26年8月15日(金)
大分スポーツ公園だいぎんテニスコート

(16才以下男子シングルス)

			1R	2R	3R	QF	SF	F	SF	QF	3R	2R	1R			
1	小野 宗一郎	ロケーション												大野 文也	ドリームTS	22
2	長峰 拓海	ラフ		11:00									11:30	川部 麻斗	三重総合高	23
3	後藤 慶伍	三重総合高	10:00										10:00	後藤 健太郎	大分高専	24
4	上野 天嗣	ベルテックス											11:30	佐々木 駿	宇佐高	25
5	藤枝 龍一	宇佐高		11:30									11:30	桑原 健太	TEAM ORION	26
6	緒方 凱一	大分高専											11:30	橋本 崇広	ラフ	27
7	後藤 大晟	三重総合高	11:30										11:30	若林 卓	宇佐高	28
8	其田 智遼	ラフ	10:00										10:00	光野 正大	大分高専	29
9	久知良 健斗	三重総合高	10:00										11:30	三浦 涉	三重総合高	30
10	竹嶋 大亮	宇佐高											11:30	河内 建	ラフ	31
11	森 一稀	狛江インドアジュニアATP		11:30										木村 武蔵	K-bros.	32
12	木本 舜也	JWSA											11:30	首藤 直文	三重総合高	33
13	香月 元気	ラフ	11:30										10:00	佐藤 孝弘	ラフ	34
14	重松 虎之介	三重総合高	10:00											田口 正人	宇佐高	35
15	小川 拓馬	宇佐高											12:00	BYE		36
16	渡辺 晃大	ラフ		11:30									12:00	馬越脇 成海	ファインヒルズTC	37
17	原田 俊佑	ドリームTS											12:00	深津 怜太	ルネサンス大分	38
18	吉武 弘幸	宇佐高		11:30									12:00	鶴成 佳史	宇佐高	39
19	木村 豊	三重総合高	10:00										10:00	赤嶺 優太郎	三重総合高	40
20	吹田 蒼馬	大分高専											12:00	廣瀬 準	大分高専	41
21	利光 佑太郎	大分スポーツ公園T.S		11:30									12:00	井上 隆也	ラフ	42

(3位決定戦)
の敗者
の敗者

第20回大分県ジュニアテニス選手権大会(小手川杯)
平成26年8月16日(土)
大分スポーツ公園だいぎんテニスコート

(16才以下女子シングルス)

			1R	QF	SF	F	SF	QF	1R						
1	佐藤 有優	TEAM ORION									大原 七海	JWSA	9		
2	BYE										9:00	寺司 美郷	大分鶴崎高	10	
3	矢野 日奈子	JWSA		9:30							9:00	高橋 南帆	ベルテックス	11	
4	須佐 真優	フドーキン	9:00								9:00	松本 妃那	ドリームTS	12	
5	古賀 麻尋	福岡パシフィックTA										9:00	佐野 利奈	ルネサンス大分	13
6	中島 つぐみ	JWSA	9:00									9:00	内田 朱音	TEAM ORION	14
7	木村 寧々	ロケーション										9:30	BYE		15
8	鳴海 舞依	TEAM ORION	9:00										若林 芽衣	TEAM ORION	16

(3位決定戦)
の敗者
の敗者

第20回大分県ジュニアテニス選手権大会(小手川杯)

平成26年8月15日(金)

大分スポーツ公園だいぎんテニスコート

(14才以下男子シングルス)

		1R	2R	3R	4R	QF	SF	F	SF	QF	4R	3R	2R	1R			
1	其田 怜	ラフ													岩本 泰地	大分スポーツ公園T.S	43
2	遠藤 弘規	臼杵ジュニア	12:00												河野 蓮也	NOT-UP	44
3	安藤 瑞希	OTC	10:00												松岡 竜	グランディールTC	45
4	二宮 馨	別府クラブ													斉藤 輝	別府クラブ	46
5	柴原 翔太	大分豊府中	12:00												丹生 隆一	臼杵ジュニア	47
6	鈴木 晴太	ラフ													井上 亜希斗	ラフ	48
7	永田 龍都	Nスポななせ	12:00												姫野 凌河	明豊中	49
8	川越 光陽	日出中	10:00												衛藤 陸	宗近中	50
9	石田 博嘉	TEAM ORION													山田 裕太	ルネサンス大分	51
10	秋好 遼哉	樹の里	10:00												田山 翔太郎	ラフ	52
11	松本 航輔	TEAM ORION	12:00												太田 翔	TOM	53
12	瀬戸山 優大	大分スポーツ公園T.S													野田 成佑	大分Jr	54
13	豊田 岬亮	ロケーション	12:00												前田 侑紀	河内中	55
14	岩本 隼斗	ラフ	10:30												伊南 清志郎	別府クラブ	56
15	薬師寺 一輝	臼杵ジュニア													福里 琉希	日出中	57
16	清松 直人	TEAM ORION	12:00												富永 直	ドリームTS	58
17	久保 晃平	JWSA													金本 一真	ラフ	59
18	佐藤 教之将	ベルテックス	12:00												鳥越 壮一郎	臼杵ジュニア	60
19	松下 凌大	河内中													藍澤 友輝	大分豊府中	61
20	山崎 有真	ラフ	10:30												小出 拓実	Nスポななせ	62
21	石橋 成依	ドリームTS	12:00												川崎 絢太	福岡パシフィック	63
22	森田 拓統	福岡パシフィック													須佐 優翔	フンドーキン	64
23	上城 良平	大分豊府中	12:00												庭田 正優	大分スポーツ公園T.S	65
24	渡部 瑠斗	日出中	10:30												有浦 利起	NTCクラブ	66
25	山口 大和	挾間Jr													福岡 諒斗	Nスポななせ	67
26	糸永 虎太郎	別府クラブ	12:30												大石 龍登	ラフ	68
27	佐藤 洸希	ラフ													稗田 翔	臼杵ジュニア	69
28	隈井 拓弥	TEAM MATSUDA	12:30												田崎 春駒	大分豊府中	70
29	在永 光騎	河内中													神崎 亮之介	ラフ	71
30	下川 海輝	臼杵ジュニア	10:30												森 健太	大分スポーツ公園T.S	72
31	永井 裕章	別府クラブ	12:30												稲田 康太郎	延岡ロイヤル	73
32	太田 佳人	ファーストジュニア													梅野 寿輝	JWSA	74
33	安部 仁晟	ラフ	12:30												針 大起	ラフ	75
34	弓削 滉人	Nスポななせ	10:30												北村 悠	ITS九州	76
35	小川 蓮	臼杵ジュニア													長峰 俊斗	大分豊府中	77
36	BYE														山口 元	大分スポーツ公園T.S	78
37	長岡 亮磨	NTCクラブ	12:30												森田 凌矢	ドリームTS	79
38	木村 寛治朗	K-bros.													野田 義樹	ラフ	80
39	中尾 優月	ラフ	12:30												繁松 天流	別府クラブ	81
40	豊留 昇	TEAM ORION													東 侑樹	臼杵ジュニア	82
41	河野 翔悟	別府クラブ	10:30												大土 康介	ベルテックス	83
42	藤澤 竜輝	JWSA	12:30												竹市 竜司	TEAM ORION	84

(3位決定戦)

の敗者

の敗者

第20回大分県ジュニアテニス選手権大会(小手川杯)

平成26年8月15日(金)

大分市営駄原テニスコート

(14才以下女子シングルス)

1R 2R 3R QF SF F SF QF 3R 2R 1R

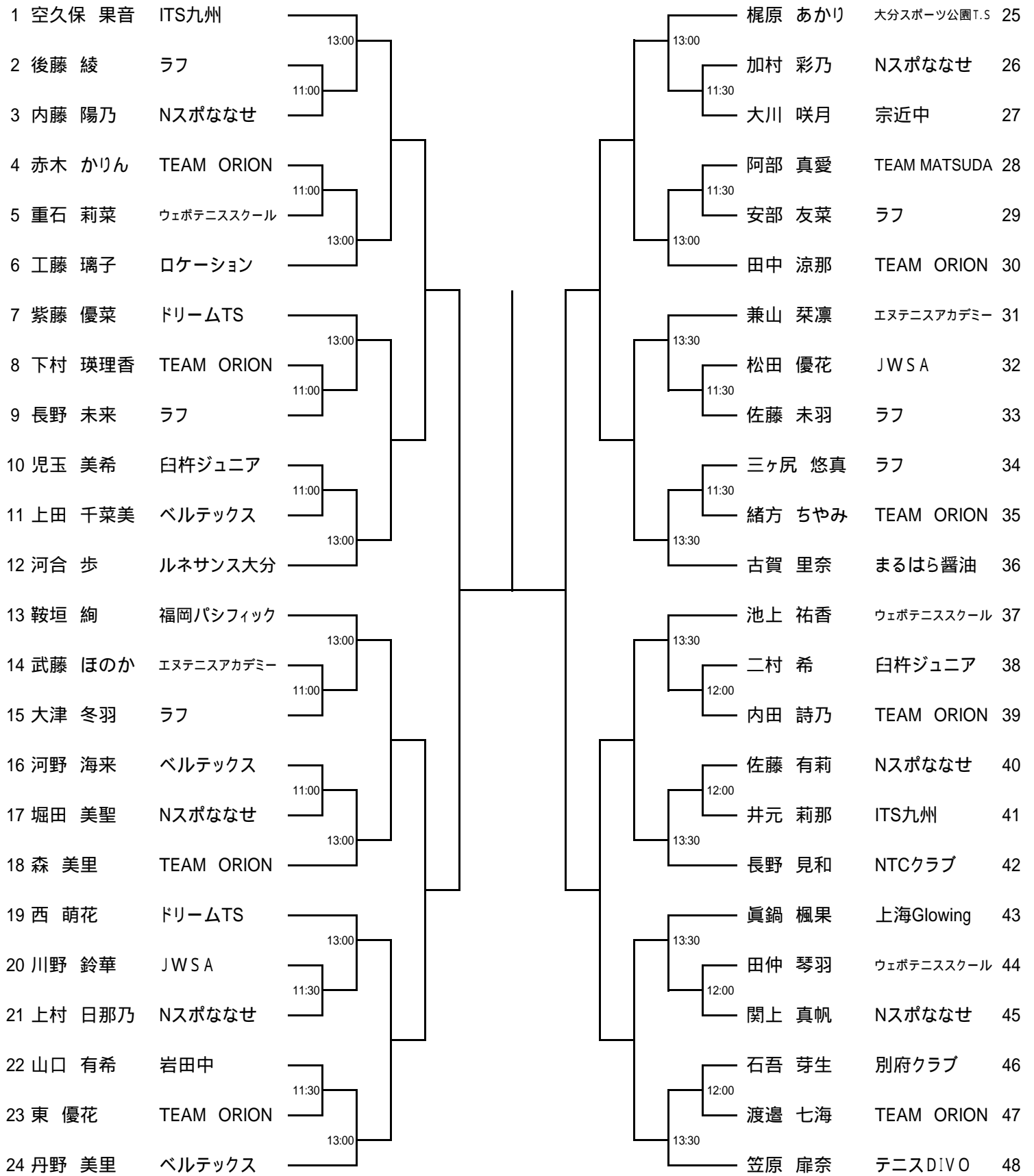

(3位決定戦)

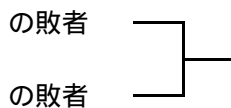

第20回大分県ジュニアテニス選手権大会(小手川杯)

平成26年8月15日(金)

大分スポーツ公園だいぎんテニスコート

(12才以下男子シングルス)

1R 2R 3R QF SF F SF QF 3R 2R 1R

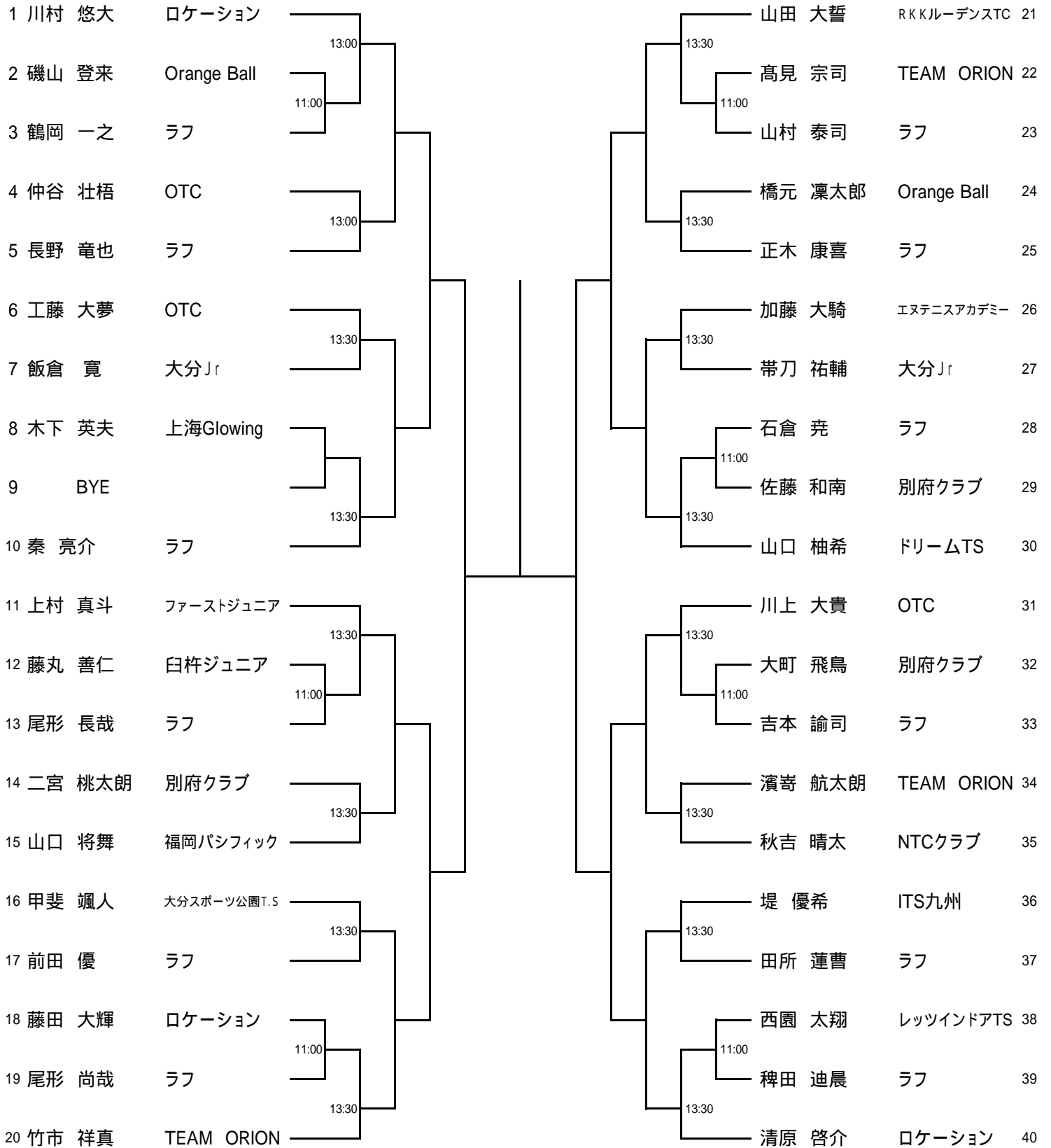

(3位決定戦)

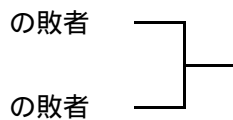

第20回大分県ジュニアテニス選手権大会(小手川杯)

平成26年8月15日(金)

大分市営駄原テニスコート

(12才以下女子シングルス)

1R 2R QF SF F SF QF 2R 1R

順位	選手名	所属	1R	2R	QF	SF	F	SF	QF	2R	1R	選手名	所属	順位
1	杉田 千紘	ロケーション										佐藤 美吹	ラフ	15
2	河野 七海	別府クラブ										石吾 佳生	別府クラブ	16
3	太田 葵	TOM										重石 陽菜	ウェボテニススクール	17
4	林田 明優	大分スポーツ公園T.S										工藤 里穂	OTC	18
5	山添 千優	ベルテックス										佐伯 春菜	ベルテックス	19
6	高橋 光	OTC										三竹 莉理佳	上海Glowing	20
7	後藤 綾伽	ラフ										横松 さくら	ドリームTS	21
8	中村 姫乃	ロケーション										森竹 涼華	大分スポーツ公園T.S	22
9	古長 果歩	ベルテックス										後藤 優衣	ラフ	23
10	藤澤 結衣	ラフ										西川 萌花	エヌテニスアカデミー	24
11	武藤 優奈	エヌテニスアカデミー										櫻木 結子	別府クラブ	25
12	伊賀上 瑛穂	ラフ										後藤 悠月	ラフ	26
13	川口 知恵	大分Jr										遠嶋 来春	OTC	27
14	野口 瞳奈	OTC										古長 真奈	ベルテックス	28

(3位決定戦)

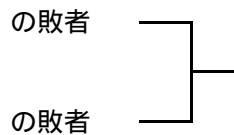

第20回大分県ジュニアテニス選手権大会(小手川杯)
 平成26年8月15日(金)
 大分スポーツ公園だいぎんテニスコート

(10才以下男子シングルス)

1R 2R 3R QF SF F SF QF 3R 2R 1R



第20回大分県ジュニアテニス選手権大会(小手川杯)
 平成26年8月15日(金)
 大分スポーツ公園だいぎんテニスコート

(10才以下女子シングルス)

1R 2R QF SF F SF QF 2R 1R

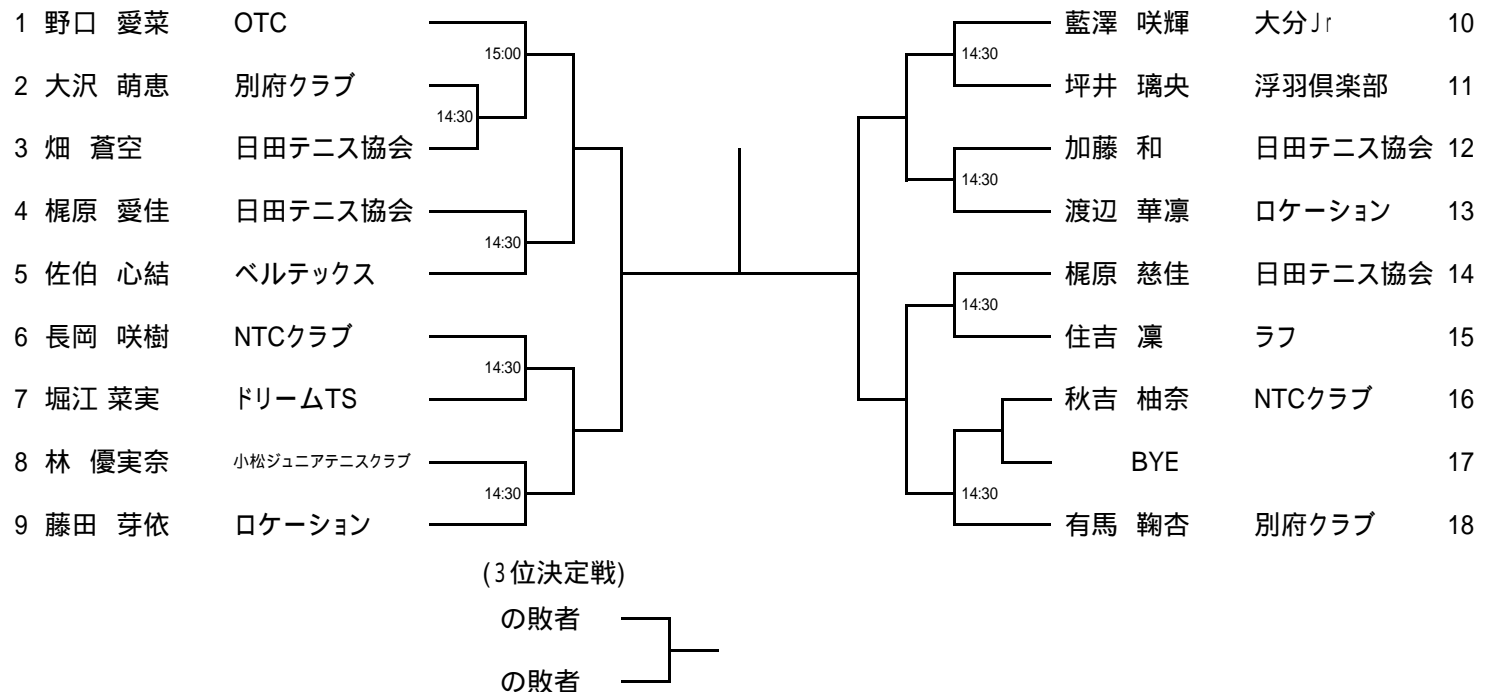

第20回大分県ジュニアテニス選手権大会(小手川杯)
平成26年8月15日(金)

大分スポーツ公園だいぎんテニスコート

(18才以下男子ダブルス・No.1)

1R 2R 3R 4R 5R QF SF QF 5R 4R 3R 2R 1R

1	横尾 淳司 井上 瑞樹	大分舞鶴高 大分舞鶴高		久島 圭佑 正野 博堂	別府青山高 別府青山高	34	
2	河野 岳 大塚 巧実	杵築高 杵築高		9:00	工藤 卓也 竹中 浩貴	大分南高 大分南高	35
3	野村 健人 林 桂太郎	大分上野丘高 大分上野丘高		9:00	加藤 涉 荒金 大清	大分雄城台高 大分雄城台高	36
4	渡辺 航平 清水 優佑	大分東明高 大分東明高		9:00	織田 啓杜 猪股 直高	大分上野丘高 大分上野丘高	37
5	江藤 亮太 淵 皓輝	別府鶴見丘高 別府鶴見丘高		9:00	野村 公貴 古庄 優輝	福德学院高 福德学院高	38
6	佐藤 桂 上野 幸希	楊志館高 楊志館高		9:00	貝ヶ石 羽 佐藤 啓	楊志館高 楊志館高	39
7	吉良 虹輝 樋田 雅彦	別府羽室台高 別府羽室台高		9:00	原岡 雄哉 江藤 翔太	大分工業高 大分工業高	40
8	奴留湯 真也 塩附 恭平	大分南高 大分南高		9:00	二村 匠 児玉 大希	臼杵高 臼杵高	41
9	梅木 宥佑 中西 涼太	鶴崎工業高 鶴崎工業高		9:00	鈴木 拓斗 手嶋 勇太	日田三隈高 日田三隈高	42
10	坪井 祐太郎 脇屋 知宜	日出総合高 日出総合高			9:00	西改 太一 有吉 達哉	中津南高 中津南高
11	山崎 海 青堤 泰聖	大分工業高 大分工業高		9:00	内山 祐樹 森竹 雄大	大分東明高 大分東明高	44
12	藤村 勇太 神野 琢也	大分東明高 大分東明高		9:00	小山 慎太郎 梶原 桂人	森高 森高	45
13	福光 孝介 若林 陸人	中津南高 中津南高		9:00	小手川 若羽 大石 悠人	別府鶴見丘高 別府鶴見丘高	46
14	安藤 昇馬 猪原 僚介	大分雄城台高 大分雄城台高			9:00	阿部 文博 山 直人	日出総合高 日出総合高
15	田丸 和樹 鈴木 湧士	大分豊府高 大分豊府高		9:00	佐郷 大海 藤澤 知也	大分豊府高 大分豊府高	48
16	大塚 裕夢 能丸 祐一	高田高 高田高		9:00	藤元 彰大 木村 凌	杵築高 杵築高	49
17	井上 弘貴 加藤 駿弥	大分上野丘高 大分上野丘高		9:00	佐藤 名以貴 小林 祐太	大分東明高 大分東明高	50
18	寺林 秀飛 中島 雅貴	福德学院高 福德学院高			9:00	須賀 健太 宇都宮 凌	別府青山高 別府青山高
19	神田 貴也 益田 旭	杵築高 杵築高		9:00	中濱 雅貴 松垣 太一	大分豊府高 大分豊府高	52
20	正尾 寿生 山田 柊磨	宇佐産業科学高 宇佐産業科学高		9:00	香川 雄貴 波田野 翔	大分西高 大分西高	53
21	安藤 翼 川崎 竜之介	別府青山高 別府青山高		9:00	伊藤 みなと 野間 優貴	高田高 高田高	54
22	和田 森太郎 前川 竜一	高田高 高田高			9:00	廣瀬 航祐 河野 竜也	大分工業高 大分工業高
23	東保 彼方 埜 貴仁	別府鶴見丘高 別府鶴見丘高		9:00	後藤 雄太郎 吉浦 輝	大分上野丘高 大分上野丘高	56
24	友成 悠祐 奈良 慶彦	大分上野丘高 大分上野丘高		9:00	工藤 允 久保田 京太郎	大分雄城台高 大分雄城台高	57
25	河井 隆馬 徳永 太成	大分工業高 大分工業高		9:00	高橋 雄文 水間 達也	大分高専 大分高専	58
26	渡辺 竜斗 武生 滉司	楊志館高 楊志館高			9:00	三股 歩夢 森本 哲	大分上野丘高 大分上野丘高
27	福永 修平 岩尾 祐希	日出総合高 日出総合高		9:00	濱里 樹 川島 康太郎	大分南高 大分南高	60
28	迫 憲洋 宮本 滉大	大分東明高 大分東明高		9:00	青野 将大 松田 匠海	別府鶴見丘高 別府鶴見丘高	61
29	安部 博幸 太田 頌吾	大分雄城台高 大分雄城台高		9:00	長田 徹 雲井 拓哉	日出総合高 日出総合高	62
30	樋口 真士 姫野 瑞樹	大分西高 大分西高			9:00	園田 尚寛 成松 雄希	大分雄城台高 大分雄城台高
31	池部 諒太 安東 瞬司	大分豊府高 大分豊府高		9:00	後藤 琢朗 猪原 永遠	大分工業高 大分工業高	64
32	栗谷 真人 江利角 昂平	中津南高 中津南高			9:00	花田 吉秀 島田 和樹	中津南高 中津南高
33	梅野 晃正 後藤 友哉	大分南高 大分南高		9:30	倉原 大知 白石 知也	大分舞鶴高 大分舞鶴高	66

(F)

(3位決定戦)

の敗者

の敗者

第20回大分県ジュニアテニス選手権大会(小手川杯)
平成26年8月15日(金)

大分スポーツ公園だいぎんテニスコート

(18才以下男子ダブルス・No.2)

	1R	2R	3R	4R	5R	QF	SF	QF	5R	4R	3R	2R	1R			
67	宇都宮 魁 杉田 大輔	別府青山高 別府青山高												柏本 大知 平松 高貴	別府鶴見丘高 別府鶴見丘高	100
68	後藤 直貴 伊藤 豪	楊志館高 楊志館高	9:30											篠田 誠也 岩崎 裕也	大分西高 大分西高	101
69	伊藤 裕一朗 橋 卓弥	杵築高 杵築高	9:00											安部 優資 野上 隆次	日出総合高 日出総合高	102
70	佐々木 快斗 西嶋 将太郎	大分雄城台高 大分雄城台高												西本 伊玖 萱津 龍大	大分東明高 大分東明高	103
71	柴田 一輝 川野 陸	大分工業高 大分工業高	9:00											山内 将暉 定村 武実	楊志館高 楊志館高	104
72	須小 透河 小仲 雄之祐	大分東明高 大分東明高												梅田 大雅 安東 亮	大分雄城台高 大分雄城台高	105
73	高木 駿 奈良 康平	大分南高 大分南高	9:00											是永 孝太郎 甲斐 裕貴	大分南高 大分南高	106
74	青木 雄太 高田 健司	大分上野丘高 大分上野丘高												宮村 亮太 岡本 直幸	中津南高 中津南高	107
75	木元 翔累 荒木 裕哉	別府商業高 別府商業高	9:00											甲斐 友輝 山口 伊織	別府羽室台高 別府羽室台高	108
76	大塚 恭平 小山 紘平	高田高 高田高												原 卓史 佐々原 光哉	鶴崎工業高 鶴崎工業高	109
77	三木 佑真 平嶋 太一	大分雄城台高 大分雄城台高	9:00											植木 和希 松尾 玲志	高田高 高田高	110
78	川原 晃祐 池野 央真	別府鶴見丘高 別府鶴見丘高												本郷 晶大 齋藤 太一	大分豊府高 大分豊府高	111
79	左原 輝一 秋山 達哉	日田三隈高 日田三隈高	9:00											園田 公貴 松本 拓真	大分上野丘高 大分上野丘高	112
80	藤吉 凌万 森崎 雄登	大分上野丘高 大分上野丘高												羽田野 裕希 高橋 良太	大分工業高 大分工業高	113
81	高瀬 蓮 吉門 恭哉	別府羽室台高 別府羽室台高	9:00											中野 舜中 城 聡太	大分東明高 大分東明高	114
82	加口 楓 中原 健吾	中津南高 中津南高												野添 陸輝 坂本 聖樹	別府青山高 別府青山高	115
83	飯田 拓海 佐藤 広喜	大分舞鶴高 大分舞鶴高	9:00											田中 一 安東 翔平	福德学院高 福德学院高	116
84	穴瀬 恵一郎 渡邊 悟	別府青山高 別府青山高												重見 卓人 薬師 寺祥悟	大分上野丘高 大分上野丘高	117
85	諸田 瑛歩 河野 柊人	高田高 高田高	9:30											武内 一真 中洲 憲治	中津南高 中津南高	118
86	飯室 研祐 松山 瑠唯	森高 森高												田中 光 彌田 凌	別府鶴見丘高 別府鶴見丘高	119
87	耕智 貴之輝 大塚 皇輝	別府鶴見丘高 別府鶴見丘高	9:30											稲吉 優人 兵頭 昂征	日出総合高 日出総合高	120
88	甲斐 勇希 佐藤 遼人	大分東明高 大分東明高												田村 翔 吉田 柚希	大分豊府高 大分豊府高	121
89	中谷 優大 園田 大知	大分工業高 大分工業高	9:30											中野 翔太 秋月 慎之介	大分南高 大分南高	122
90	工藤 大輝 阿部 祥亮	杵築高 杵築高												伊藤 諒 磯田 将輝	宇佐産業科学高 宇佐産業科学高	123
91	木本 達宏 高橋 侑吾	大分西高 大分西高	9:30											佐藤 翔太 新井 賢旭	森高 森高	124
92	重藤 大成 上田 陽介	大分豊府高 大分豊府高												吉野 夏威吏 小野 愛斗	大分工業高 大分工業高	125
93	渡邊 太嘉 田栗 雅也	日出総合高 日出総合高	9:30											長野 耕平 出田 陸	大分高専 大分高専	126
94	白子 翔太 國廣 貫太	楊志館高 楊志館高												佐藤 友亮 原 大地	大分東明高 大分東明高	127
95	伊藤 聡 森脇 陽太	大分南高 大分南高	9:30											桑野 拓海 藤井 拓海	楊志館高 楊志館高	128
96	宮崎 拓朗 伊藤 寛晟	大分上野丘高 大分上野丘高												中本 翔輝 吉田 真吾	大分上野丘高 大分上野丘高	129
97	木村 航季 濱永 功樹	別府鶴見丘高 別府鶴見丘高	9:30											佐藤 舜 澤田 昂大	大分雄城台高 大分雄城台高	130
98	土器屋 良隆 江藤 友亮	大分雄城台高 大分雄城台高												藤原 聡基 平嶋 裕哉	杵築高 杵築高	131
99	鈴木 晟士 永野 拓実	福德学院高 福德学院高	9:30											宇野 敦也 伊南 陽介	大分舞鶴高 大分舞鶴高	132

(18才以下女子ダブルス)

1R 2R 3R 4R QF SF F SF QF 4R 3R 2R 1R

1	藤川 咲季 野田 帆乃佳	大分舞鶴高 大分舞鶴高															今別府 風香 執行 真衣	福德学院高 福德学院高	43
2	横塚 侑季 中島 彩恵	森高 森高	9:30														児玉 藍 成井 咲貴	別府鶴見丘高 別府鶴見丘高	44
3	佐藤 りな 渡邊 菜摘	情報科学高 情報科学高	9:00														梶原 芳美 池永 珠良	大分雄城台高 大分雄城台高	45
4	牧 美穂 首藤 望月	大分南高 大分南高	9:00														長岡 明日香 高橋 西	別府青山高 大分西高	46
5	秋好 玲奈 橋本 明美	別府鶴見丘高 別府鶴見丘高	9:00														池上 奈帆 河津 美菜	情報科学高 情報科学高	47
6	高倉 千奈 鬼丸 千里	日田三隈高 日田三隈高	9:30														瀬口 雅美 有永 稚加	高田高 高田高	48
7	大塚 乃々佳 玉井 志歩	大分雄城台高 大分雄城台高	9:00														田坂 梨紗 石橋 澄佳	森高 森高	49
8	安部 美咲 三木 真里奈	別府青山高 別府青山高	9:00														田畑 滉実 釘宮 比奈	大分豊府高 大分豊府高	50
9	明石 優羽 瀬口 佳奈	高田高 高田高	9:00														新田 湖 安部 冴美	大分上野丘高 大分上野丘高	51
10	佐藤 奈央 直井 彩夏	大分東明高 大分東明高	9:30														横山 鈴奈 曾根崎 日菜子	中津南高 中津南高	52
11	中前 華姫 重石 早紀	日田三隈高 日田三隈高	9:30														後藤 岬 松崎 綾花	別府青山高 別府青山高	53
12	大神 塔子 此元 佑里花	明豊高 明豊高	9:30														前田 千葉音 波多野 圭純	大分舞鶴高 大分舞鶴高	54
13	浜崎 未捺 今富 瞳	別府鶴見丘高 別府鶴見丘高	9:00														北山 香苗 田代 花生	大分西高 大分西高	55
14	徳光 加奈 園部 未夢	大分雄城台高 大分雄城台高	9:00														松浦 佳苗子 杉山 楓	日田三隈高 日田三隈高	56
15	藤川 珠加美 日野 遥香	森高 森高	9:30														森 由希菜 小島 愛美	日出総合高 日出総合高	57
16	佐藤 梨花 渡邊 瞳	宇佐高 宇佐高	9:30														山口 くるみ 小田 彩加	大分東明高 大分東明高	58
17	本間 久美香 兔洞 芽依	中津南高 中津南高	9:30														挟間 文香 瀧 綾乃	大分上野丘高 大分上野丘高	59
18	塩月 美幸 島崎 亜沙美	福德学院高 福德学院高	9:30														桃崎 夏乃 古長 里穂	杵築高 杵築高	60
19	有園 春菜 足立 彩夏	大分西高 大分西高	9:00														伊藤 なるみ 瀬口 真希	高田高 高田高	61
20	中村 真理奈 吉原 玲未子	大分上野丘高 大分上野丘高	9:30														英 奈津美 藤原 唯衣	森高 森高	62
21	姫野 ゆり 藤田 朝美	大分豊府高 大分豊府高	9:30														大瀬良 百華 武本 みなみ	福德学院高 福德学院高	63
22	三上 万恵 池邊 紗貴	福德学院高 福德学院高	9:30														阿部 咲彩 中森 亜理沙	杵築高 杵築高	64
23	才畑 真子 長谷川 リサ	大分上野丘高 大分上野丘高	9:00														内田 成美 安部 由真	大分東明高 大分東明高	65
24	井上 真穂 佐藤 夢花	別府商業高 別府商業高	9:00														弦本 真穂 富重 美海	中津南高 中津南高	66
25	河内 美和 是永 紗矢香	大分東明高 大分東明高	9:30														佐保 薫子 大塚 菜月	大分上野丘高 大分上野丘高	67
26	中野 叶 衛藤 理紗	大分雄城台高 大分雄城台高	9:30														土谷 朋子 二宮 璃菜	別府羽室台高 別府羽室台高	68
27	西村 美咲 早崎 千晴	別府鶴見丘高 別府鶴見丘高	9:30														目代 真子 廣岡 七海	別府商業高 別府商業高	69
28	山本 みう 大下 麻美	大分舞鶴高 大分舞鶴高	9:30														中野 ひかり 高山 夏菜子	大分雄城台高 大分雄城台高	70
29	原山 采佳 津野 百唯菜	大分西高 大分西高	9:00														吉光 暁子 佐藤 真夕	森高 森高	71
30	北原 茉耶 橋本 咲希	高田高 高田高	10:00														阿部 玲子 佐藤 彩	大分上野丘高 大分上野丘高	72
31	中島 麻美 小松 未旺	杵築高 杵築高	10:00														後藤 晴菜 伊藤 有莉亜	別府鶴見丘高 別府鶴見丘高	73
32	篠田 まりの 朝久野 紗英	大分西高 大分西高	10:00														宇留嶋 結衣 加藤 いおり	明豊高 明豊高	74
33	白水 萌里 北村 恵美華	大分舞鶴高 大分舞鶴高	9:00														毛利 奈都実 麻生 みつき	別府青山高 別府青山高	75
34	小林 愛 恵東 夏歌	中津南高 中津南高	9:00														池田 菜央 阿部 恭子	大分舞鶴高 大分舞鶴高	76
35	小原井 春香 石垣 花織	大分上野丘高 大分上野丘高	9:00														佐藤 風乃香 武藤 やよい	大分上野丘高 N.Tennis.Academy	77
36	BYE																近藤 あかり 後藤 絵里	高田高 高田高	78
37	松尾 優美 梶原 夢夏	日出総合高 日出総合高	10:00														飯田 万紀子 竹尾 祐海	森高 森高	79
38	矢野 萌里 神尾 彩弥	森高 森高	10:00														中島 萌々子 橋本 千輝	大分南高 大分南高	80
39	蒼嶋 美咲 川原 玲奈	別府青山高 別府青山高	10:00														野田 萌子 新川 はるか	中津南高 中津南高	81
40	佐伯 真衣子 和田 うの	大分東明高 大分東明高	9:00														波柴 美和 首藤 結	大分西高 大分西高	82
41	穴井 里緒 木津 綾乃	大分豊府高 大分豊府高	10:00														越智 紗耶 香牧 優里奈	大分東明高 大分東明高	83
42	松尾 香音 宇都宮 歩優	ファーストジュニア ファーストジュニア	10:00														笛木 愛彩美 松尾 風香	明豊高 明豊高	84

(3位決定戦)
の敗者 —
の敗者 —

第20回大分県ジュニアテニス選手権大会(小手川杯)

平成26年8月17日(日)

(16才以下男子ダブルス)

大分スポーツ公園だいぎんテニスコート

1R QF SF F SF QF 1R

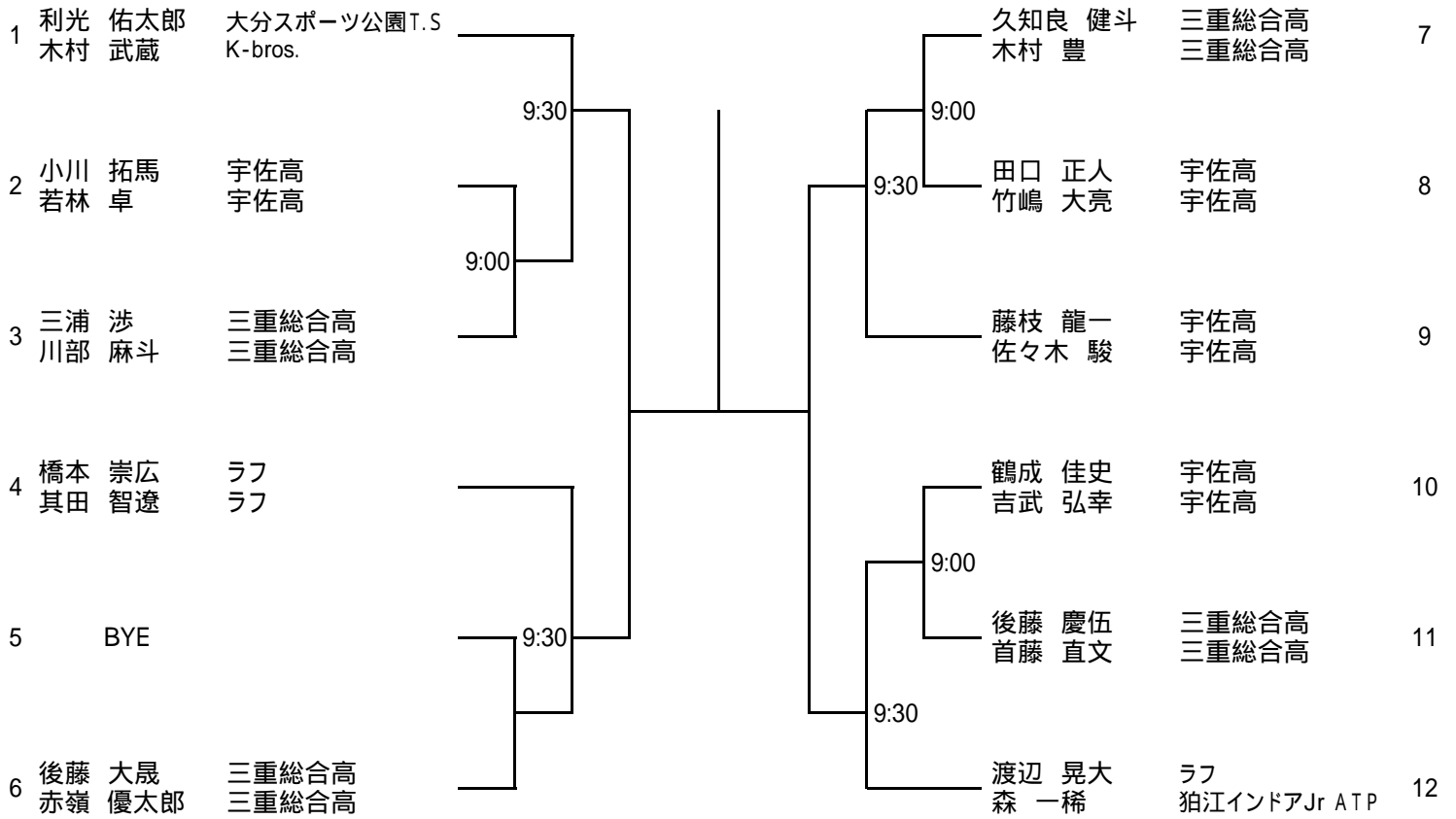

(3位決定戦)

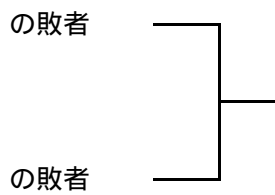

第20回大分県ジュニアテニス選手権大会(小手川杯)

平成26年8月17日(日)

(16才以下女子ダブルス)

大分スポーツ公園だいぎんテニスコート

(予選リーグ)

(受付時間:9:30)

A	氏名	所属	中島 佐藤	内田 若林	野添 大川	勝敗	勝率	順位
1	中島 つぐみ	JWSA	\					
	佐藤 有優	TEAM ORION						
2	内田 朱音	TEAM ORION						
	若林 芽衣	TEAM ORION						
3	野添 楓華	ロケーション						
	大川 菜月	宗近中						

B	氏名	所属	大原 鳴海	佐野 須佐	木村 矢野	勝敗	勝率	順位
4	大原 七海	JWSA	\					
	鳴海 舞依	TEAM ORION						
5	佐野 利奈	ルネサンス大分						
	須佐 真優	フンドーキン						
6	木村 寧々	ロケーション						
	矢野 日奈子	JWSA						

(順位決定戦)

(F)

(各組1位)

(3位決定戦)

(各組2位)



第20回大分県ジュニアテニス選手権大会(小手川杯)

平成26年8月17日(日)

大分スポーツ公園だいぎんテニスコート

(14才以下男子ダブルス)

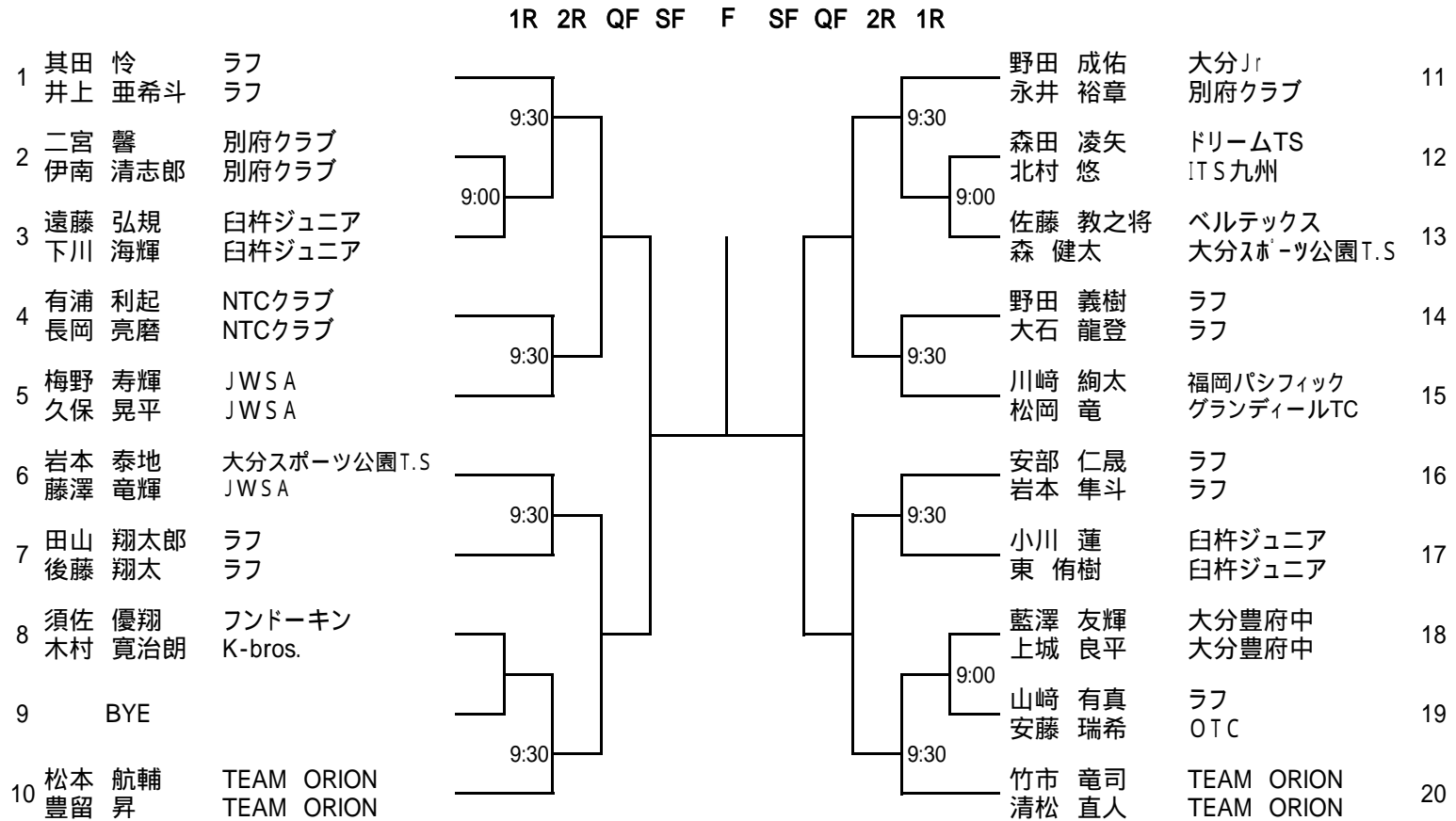

(3位決定戦)

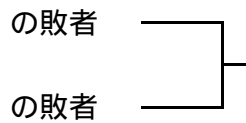

第20回大分県ジュニアテニス選手権大会(小手川杯)

平成26年8月17日(日)

大分スポーツ公園だいぎんテニスコート

(14才以下女子ダブルス)

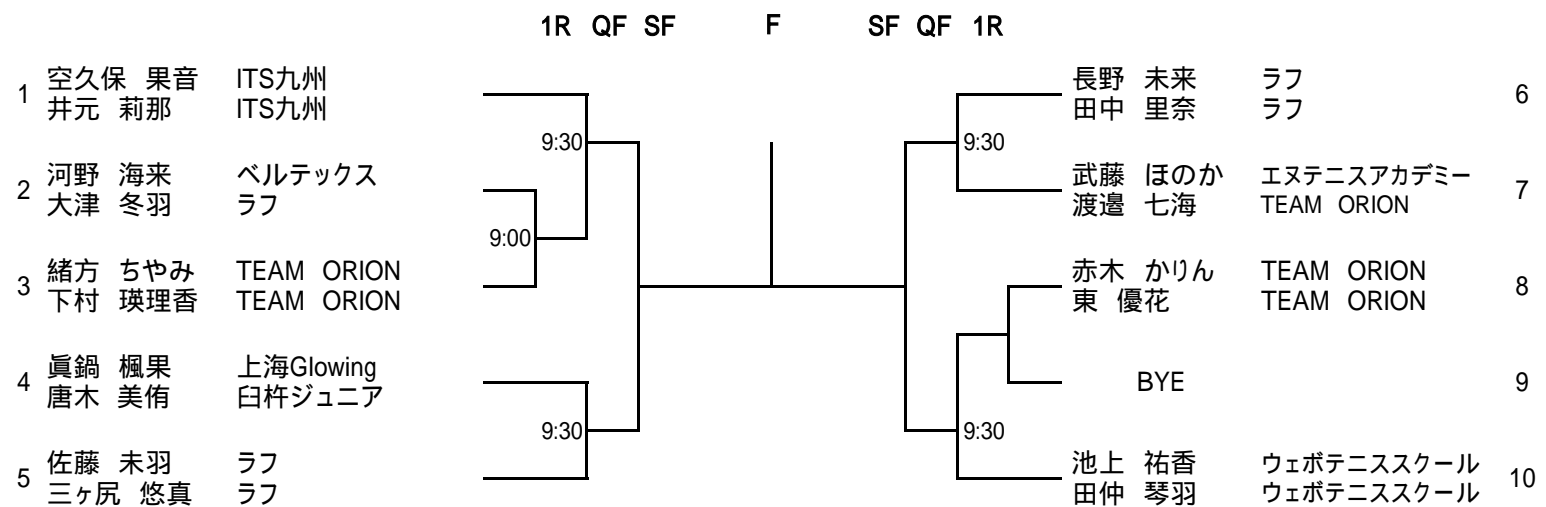

(3位決定戦)

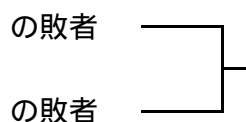

第20回大分県ジュニアテニス選手権大会(小手川杯)

平成26年8月17日(日)

大分スポーツ公園だいぎんテニスコート

(12才以下男子ダブルス)

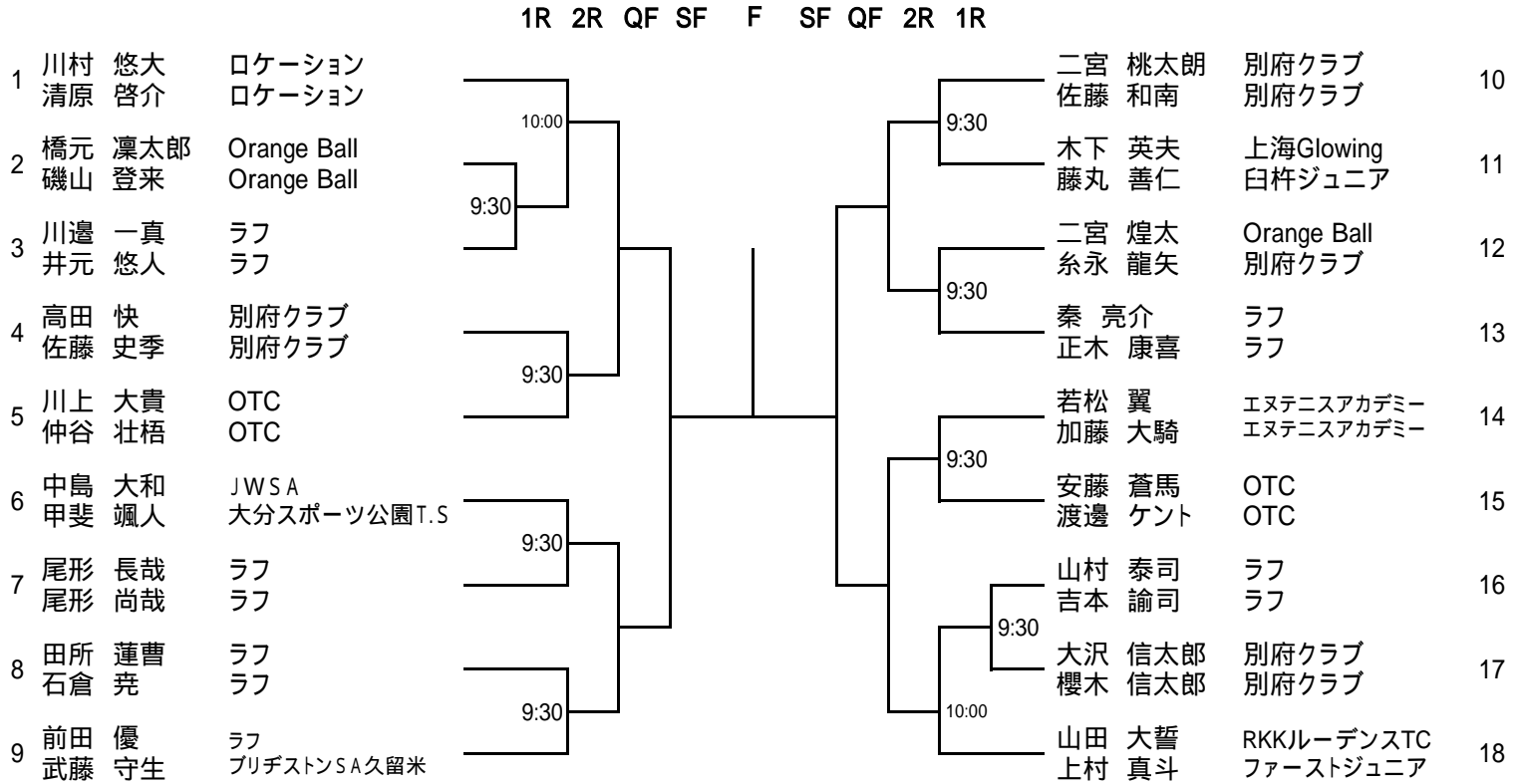

(3位決定戦)

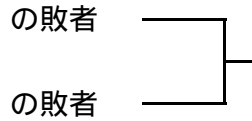

第20回大分県ジュニアテニス選手権大会(小手川杯)

平成26年8月17日(日)

大分スポーツ公園だいぎんテニスコート

(12才以下女子ダブルス)

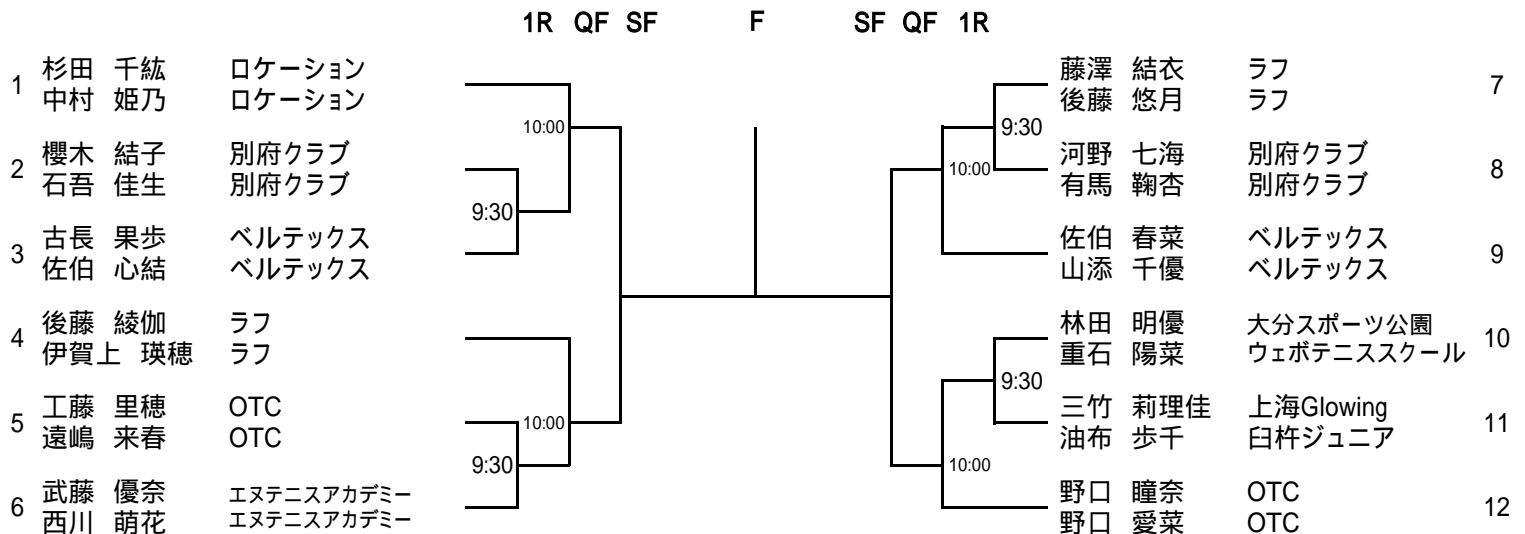

(3位決定戦)

