

第38回九州ジュニアテニス選手権大会大分県予選  
(兼全日本ジュニアテニス選手権九州地域予選大会大分県予選)  
(18才・16才以下)



■本大会に出場する選手の皆様、  
大会当日の受付時間については、  
申込み代表者宛に送付されている  
仮ドロースHEETにてご確認ください。  
当日は各試合会場本部にて時間  
までに受付を終了して下さい。

期 日 平成23年3月27日(日)～29日(火)

会 場 大分スポーツ公園だいぎんテニスコート、大分市営駄ノ原テニスコート

主 催 大分県テニス協会

主 管 大分県テニス協会ジュニア委員会

後 援 大分県教育委員会、大分県高等学校体育連盟

協 力 日本女子テニス連盟大分県支部、大分県高体連テニス専門部

大会役員 大会会長 関 谷 忠

ディレクター 佐 藤 景 樹

レフェリー 中 川 淳

コ・レフェリー 毎 熊 博、 兵 藤 直 樹

九州大会 開催期日:平成23年7月16日(土)～19日(火)  
会 場:宮崎県宮崎市

(日程・会場)

種 目		3月27日(日)		3月28日(月)		3月29日(火)		
		ラウンド	会 場	ラウンド	会 場	ラウンド	会 場	
18才以下	男子	シングルス	1R ~ 5R	大分スポーツ公園 テニスコート No.1 ~ 300 市営駄ノ原テニスコート No.301 ~ 400			6R ~ F 順位決定戦	大分スポーツ公園 テニスコート
		ダブルス			1R ~ 5R	大分スポーツ公園 テニスコート No.1 ~ 132 市営駄ノ原テニスコート No.133 ~ 176	QF ~ F 順位決定戦	大分スポーツ公園 テニスコート
	女子	シングルス			1R ~ 5R	大分スポーツ公園 テニスコート	QF ~ F 順位決定戦	大分スポーツ公園 テニスコート
		ダブルス	1R ~ QF	市営駄ノ原テニスコート			SF ~ F 順位決定戦	大分スポーツ公園 テニスコート
16才以下	男子	シングルス			1R ~ QF	市営駄ノ原テニスコート	SF ~ F 順位決定戦	大分スポーツ公園 テニスコート
		ダブルス					1R ~ F 順位決定戦	大分スポーツ公園 テニスコート
	女子	シングルス			1R ~ QF	市営駄ノ原テニスコート	SF ~ F 順位決定戦	大分スポーツ公園 テニスコート
		ダブルス					順位決定 リーグ戦	大分スポーツ公園 テニスコート

1. 受付 : 選手は予定時刻までに大会本部に出席を届けてください。
2. 試合方法 : 準決勝は、8ゲームプロセット(8ゲームオールタイブレーク)  
他の試合は全て、1セットマッチ(6ゲームオールタイブレーク)  
( ファーストゲーム終了後の休憩はありません)  
天候等やむをえない事情により変更する場合があります。
3. 試合球 : ダンロップフォート(初戦及び準決勝はニューボール、他の試合はセットボール使用)
4. 進行 : 試合進行はオーダーオブプレー(試合進行表)により行います。選手は各自確認してください。
5. 練習 : 試合前の練習はサービス4本のみとします。
6. 審判 : セルフジャッジ
7. 服装 : (財)日本テニス協会 公式トーナメント競技規則に定めるテニスウェアとする。  
色の規制は行いませんが、ロゴ(大きさ・数等)には注意して下さい。
8. その他 : 他の事項については、日本テニス協会 テニスルール、公式トーナメント競技規則によります。

会場にはゴミ箱の設置はありません。各自のゴミは必ず各自で持ち帰って下さい。

第38回九州ジュニアテニス選手権大会大分県予選

平成23年3月27日(日)・29日(火)

大分スポーツ公園だいぎんテニスコート

(18才以下男子・シングルス・No.1)

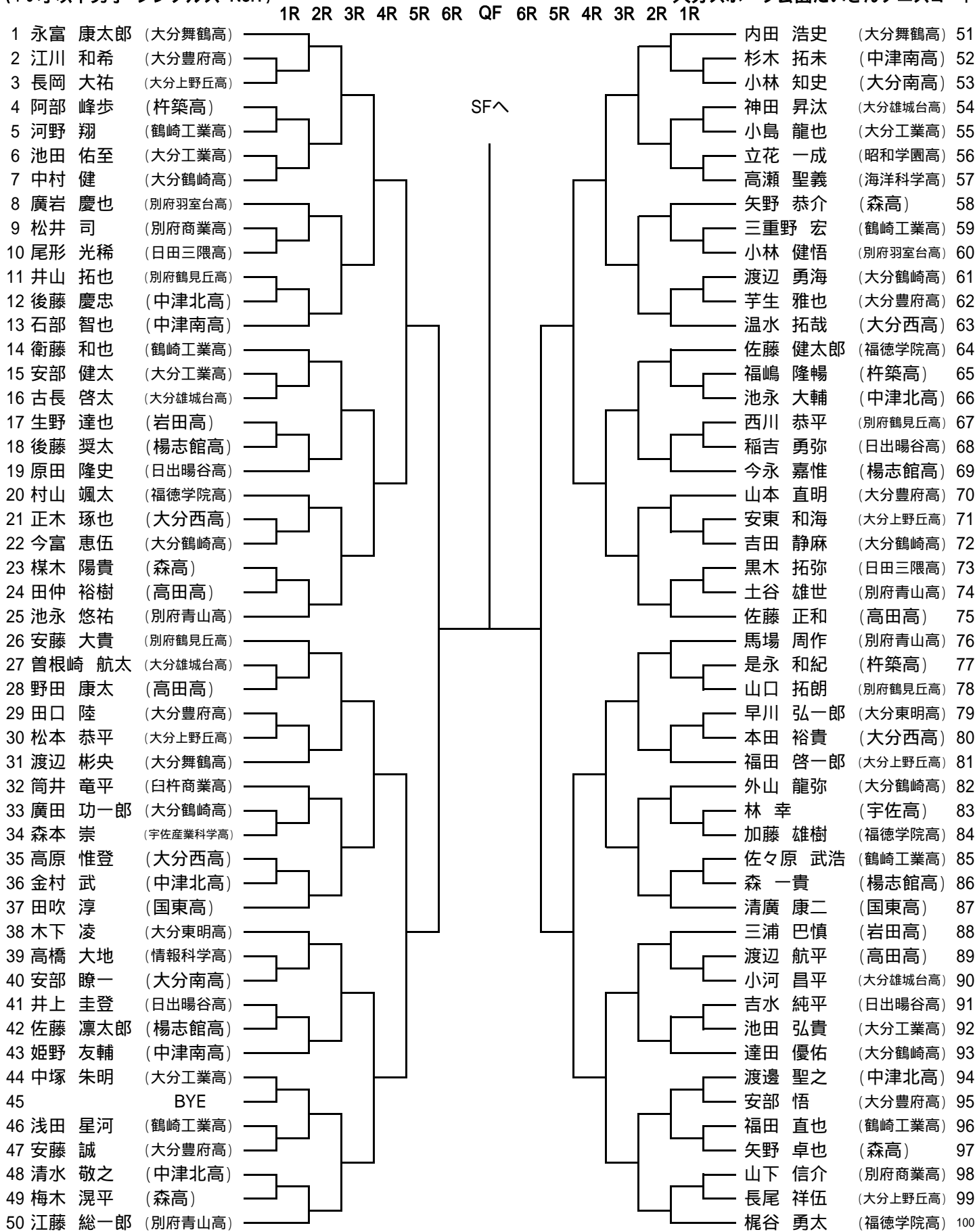

第38回九州ジュニアテニス選手権大会大分県予選

平成23年3月27日(日)・29日(火)

大分スポーツ公園だいぎんテニスコート

(18才以下男子・シングルス・No.2)

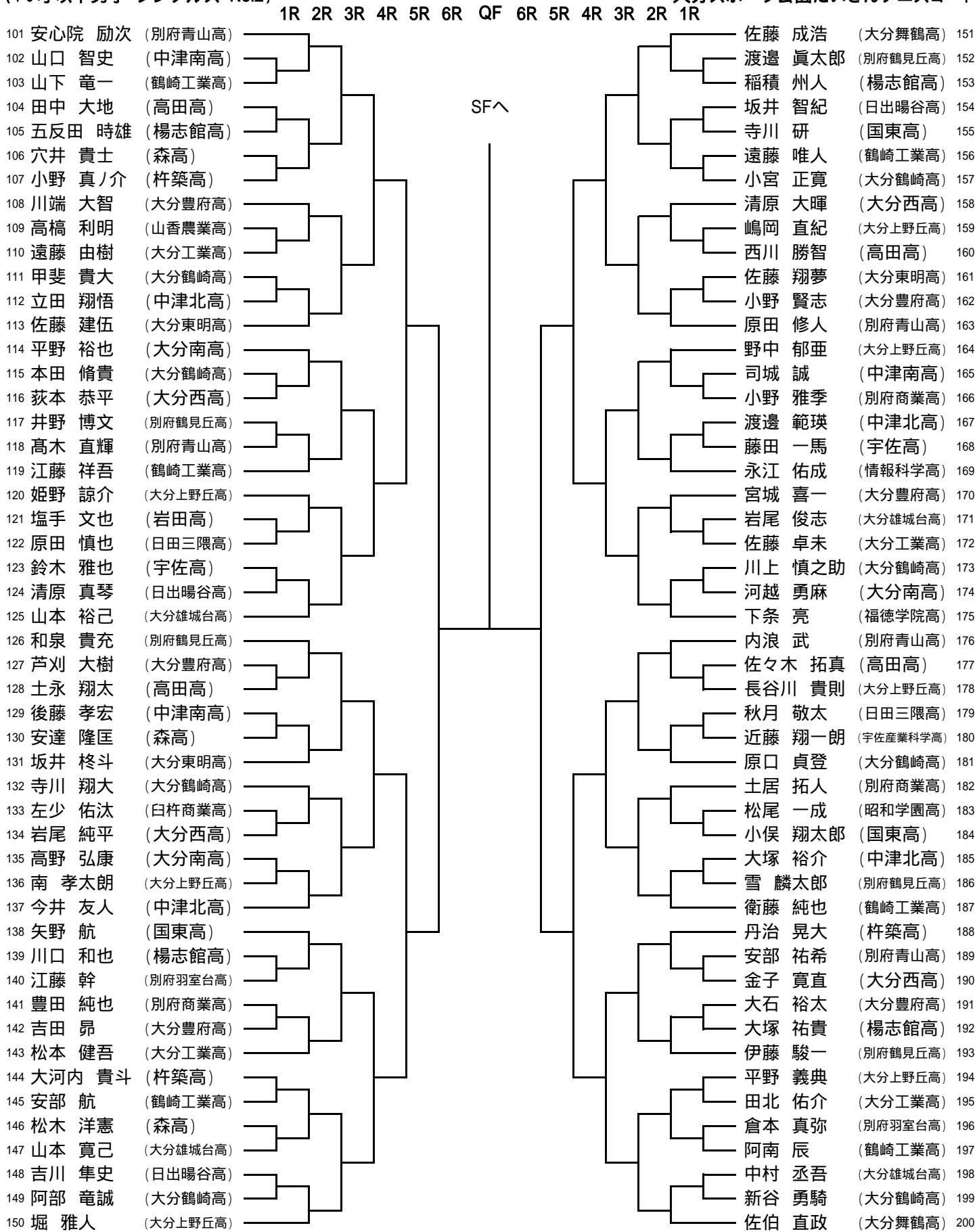

(SF)  
No.1  
No.2

(SF)  
No.3  
No.4

第38回九州ジュニアテニス選手権大会大分県予選

平成23年3月27日(日)・29日(火)

大分スポーツ公園だいぎんテニスコート

(18才以下男子・シングルス・No.3)

		1R	2R	3R	4R	5R	6R	QF	6R	5R	4R	3R	2R	1R			
201	首藤 諄貴	(大分舞鶴高)													生永 兼也	(別府青山高)	251
202	渡邊 亮	(別府青山高)													高森 麻郎	(大分工業高)	252
203	姫野 柁斗	(鶴崎工業高)													長野 浩輝	(宇佐高)	253
204	小田 貴大	(大分豊府高)						SFへ							阿部 勇太	(杵築高)	254
205	奥野 誠	(別府羽室台高)													矢野 健悟	(大分豊府高)	255
206	児島 雄一	(大分西高)													手島 豊宏	(山香農業高)	256
207	阿部 智之	(日出暘谷高)													江川 冬威	(鶴崎工業高)	257
208	徳永 洸生	(大分鶴崎高)													笛木 玲央斗	(別府羽室台高)	258
209	野呂 京右	(別府鶴見丘高)													羽田 峻輔	(大分舞鶴高)	259
210	白井 大道	(中津北高)													佐藤 泰輝	(日出暘谷高)	260
211	中本 大翔	(大分舞鶴高)													志村 侑亮	(大分鶴崎高)	261
212	黒土 拓哉	(大分工業高)													井筒 健太郎	(大分西高)	262
213	藤波 拓也	(中津南高)													諸富 裕次郎	(大分雄城台高)	263
214	秋国 亮汰	(国東高)													池田 翔悟	(大分南高)	264
215	野上 鎬資	(大分鶴崎高)													衛藤 輝	(別府商業高)	265
216	高橋 雄輝	(楊志館高)													中村 亮	(大分鶴崎高)	266
217	東 一貴	(高田高)													藤谷 渉	(森高)	267
218	星野 邑伍	(大分工業高)													谷川 譲嗣	(高田高)	268
219	横山 功晃	(大分南高)													羽田 龍司	(楊志館高)	269
220	佐藤 和也	(日田三隈高)													米田 汰久矢	(大分東明高)	270
221	佐藤 康介	(鶴崎工業高)													永尾 颯人	(中津北高)	271
222	矢野 航平	(大分雄城台高)													藪亀 優	(鶴崎工業高)	272
223	岩男 眞太郎	(宇佐高)													佐藤 清政	(大分上野丘高)	273
224	長野 礼於	(大分西高)													川嶋 航希	(国東高)	274
225	甲斐 鷹	(大分上野丘高)													水野 昇	(福德学院高)	275
226	原野 寛之	(大分舞鶴高)													島 欣生	(大分舞鶴高)	276
227	東 将大	(鶴崎工業高)													渡辺 晃史	(大分豊府高)	277
228	中川 輝一	(中津南高)													三浦 一晋	(大分上野丘高)	278
229	前畑 諒	(高田高)													平山 竜司	(楊志館高)	279
230	酒井 勇志	(日田三隈高)													溝部 隆秀	(杵築高)	280
231	深水 大地	(宇佐産業科学高)													吉田 渉馬	(日田三隈高)	281
232	谷川 惇也	(大分豊府高)													加藤 亘陞	(大分南高)	282
233	長尾 匠	(大分西高)													加藤 雅也	(大分工業高)	283
234	嶋田 翔太	(楊志館高)													伊藤 寧人	(昭和学園高)	284
235	足立 恭啓	(大分工業高)													岡村 直也	(臼杵商業高)	285
236	甲斐 拓磨	(森高)													柳井 史也	(岩田高)	286
237	平野 航汰	(別府青山高)													西村 祐太	(大分鶴崎高)	287
238	松本 卓也	(大分雄城台高)													野口 涼	(大分上野丘高)	288
239	木村 俊悟	(大分東明高)													田坂 修平	(日出暘谷高)	289
240	鹿毛 瑛文	(大分上野丘高)													糸永 達誠	(高田高)	290
241	永見 信	(別府商業高)													廣瀬 孝太	(大分鶴崎高)	291
242	佐藤 大輔	(大分西高)													工藤 健司	(別府鶴見丘高)	292
243	羽田 湧磨	(情報科学高)													小野 允久	(森高)	293
244	大野 拳	(杵築高)													牧 健太	(鶴崎工業高)	294
245		BYE													西野 将平	(中津北高)	295
246	藤野 宏章	(大分豊府高)													玉置 裕大	(中津南高)	296
247	吉村 健志	(中津北高)													野田 遥平	(大分豊府高)	297
248	福田 直之	(国東高)													森山 卓哉	(大分雄城台高)	298
249	吉見 彰	(大分鶴崎高)													江藤 諒	(福德学院高)	299
250	阿南 晃樹	(別府鶴見丘高)													深田 颯平	(大分舞鶴高)	300

(5~8位決定戦)  
の敗者、対戦は抽選





第38回九州ジュニアテニス選手権大会大分県予選

平成23年3月28日(月)~29日(火)

大分スポーツ公園だいぎんテニスコート

(18才以下女子・シングルス・No.1)

1R 2R 3R 4R 5R QF SF QF 5R 4R 3R 2R 1R

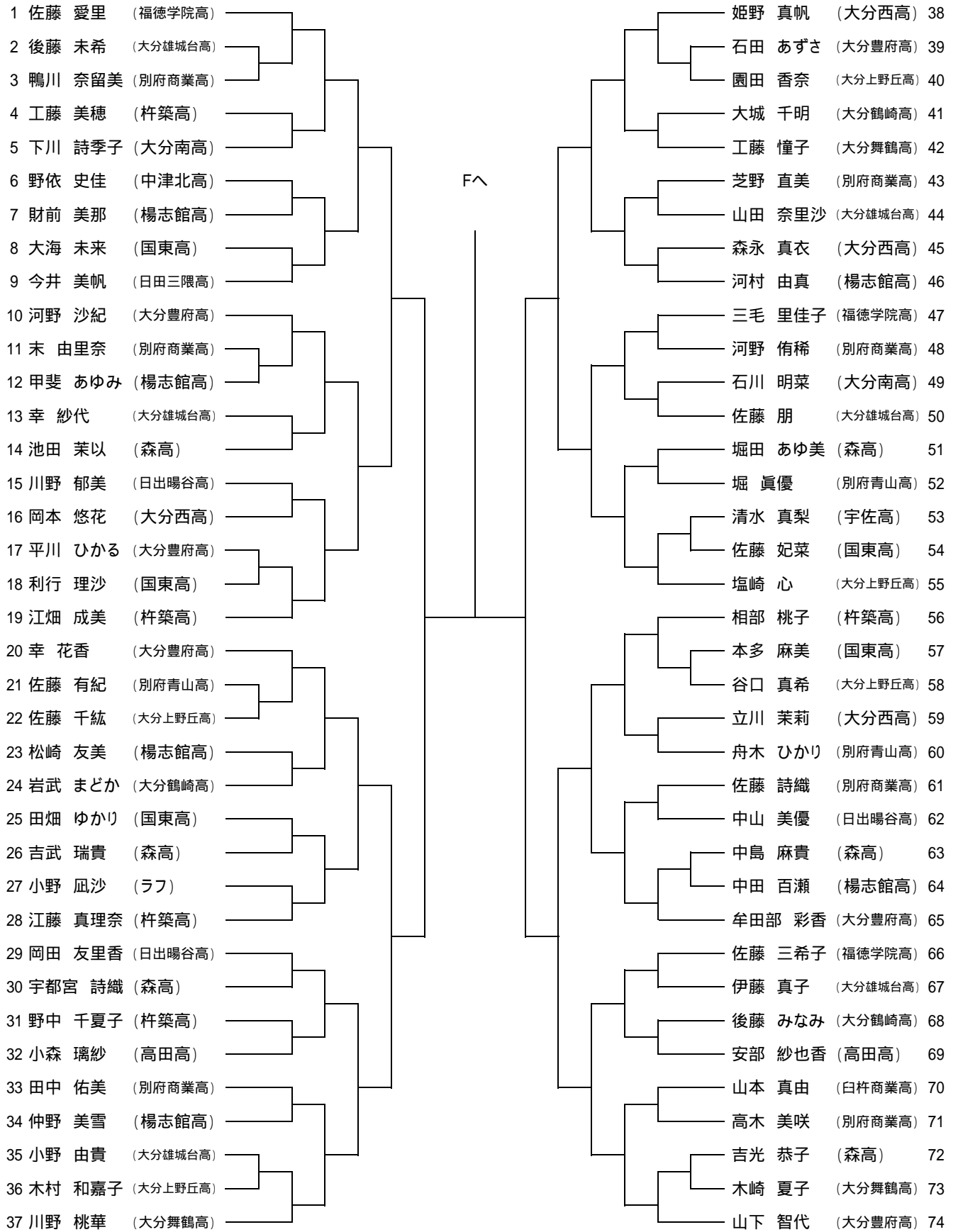

(F)

(3~4位決定戦)

の敗者

の敗者

第38回九州ジュニアテニス選手権大会大分県予選

平成23年3月28日(月)~29日(火)

大分スポーツ公園だいぎんテニスコート

(18才以下女子・シングルス・No.2)

1R 2R 3R 4R 5R QF SF QF 5R 4R 3R 2R 1R

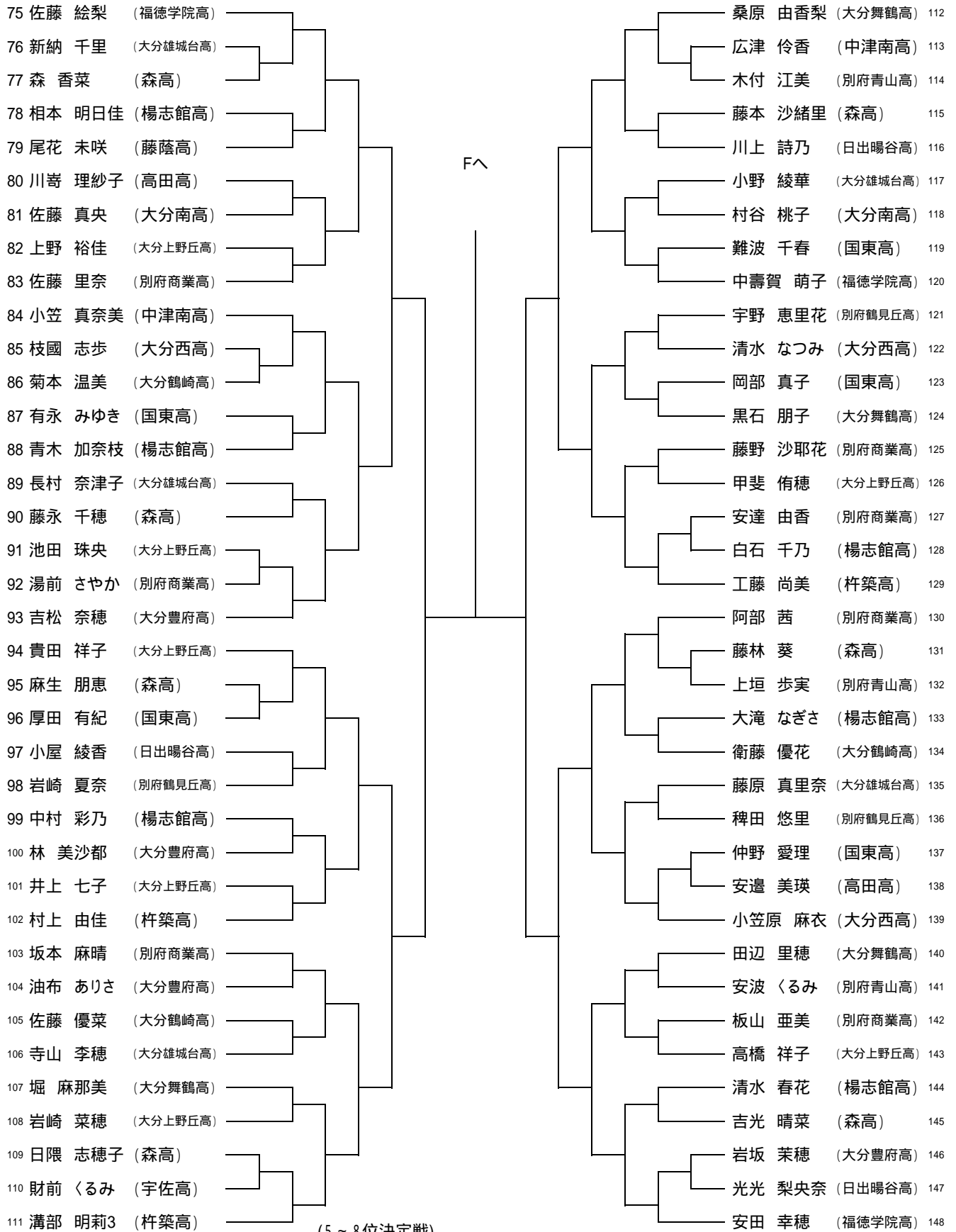

(5~8位決定戦)  
の敗者、対戦は抽選)

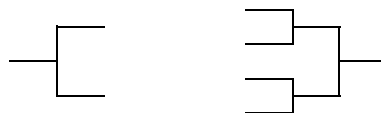



第38回九州ジュニアテニス選手権大会大分県予選

平成23年3月28日(月)~29日(火)

大分市営駄ノ原テニスコート

(16才以下男子・シングルス)

1R 2R 3R QF SF F SF QF 3R 2R 1R

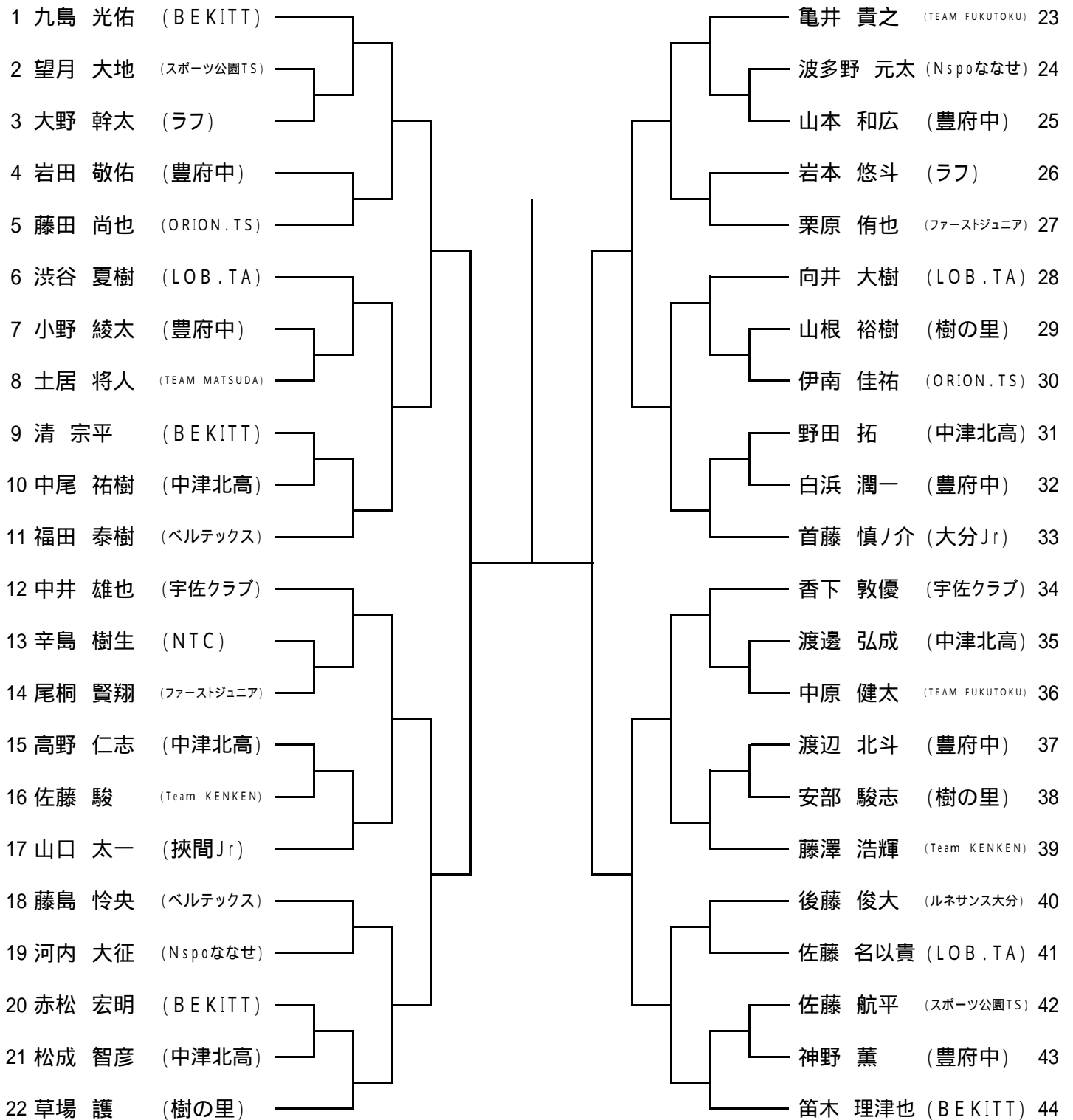

(3~4位決定戦)

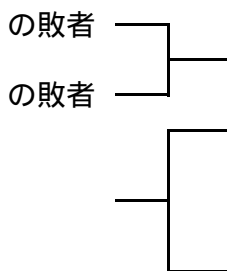

(5~8位決定戦)

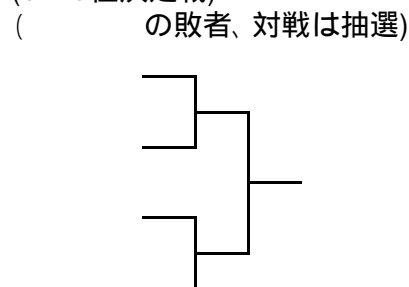

第38回九州ジュニアテニス選手権大会大分県予選

平成23年3月28日(月)～29日(火)

大分市営駄ノ原テニスコート

(16才以下女子・シングルス)

1R 2R QF SF F SF QF 2R 1R

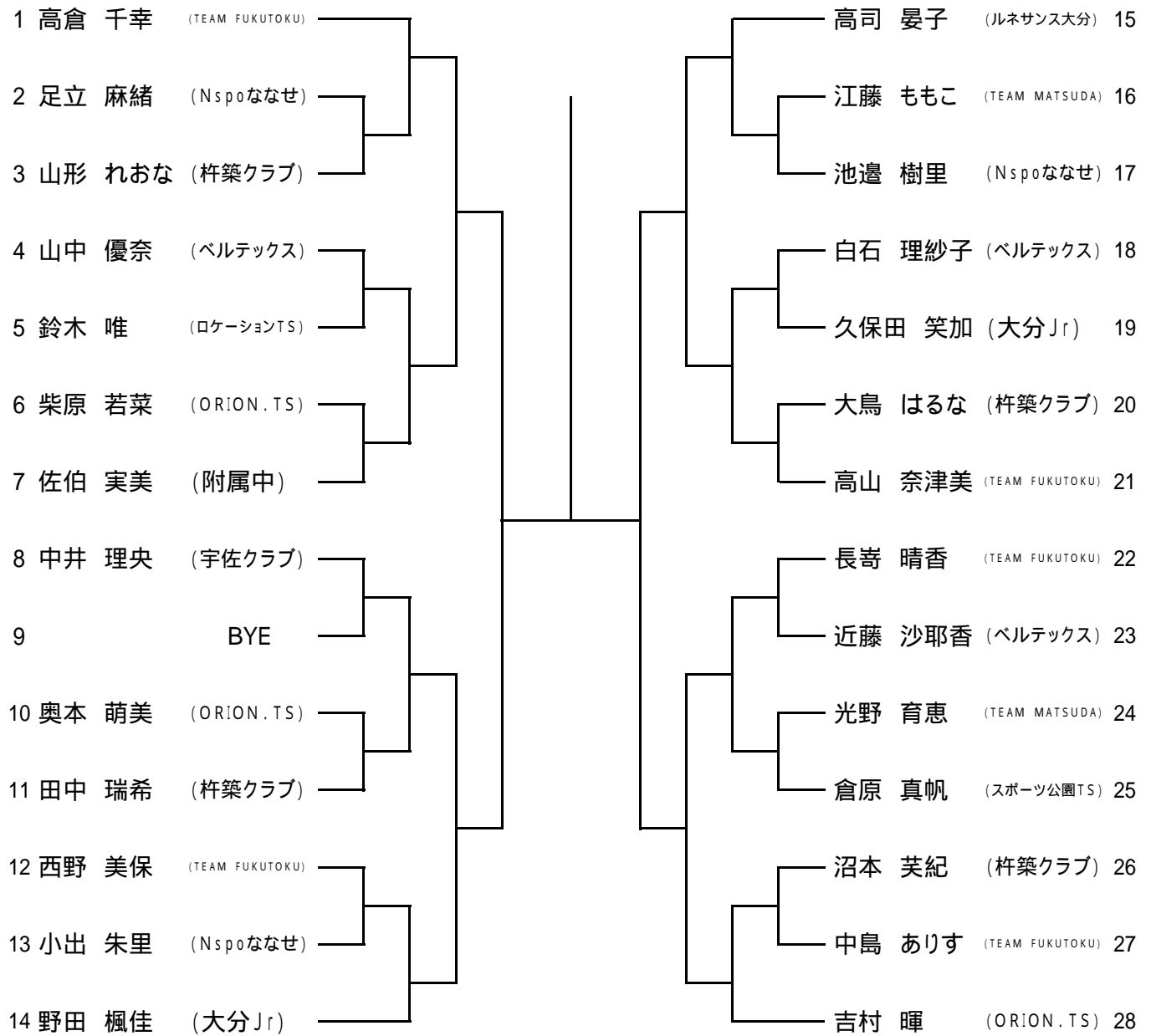

(3～4位決定戦)

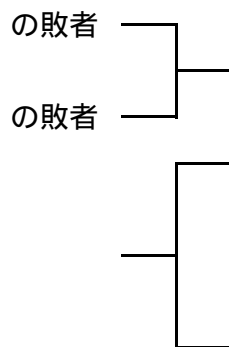

(5～8位決定戦)

(の敗者、対戦は抽選)

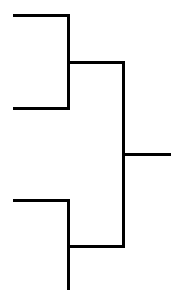

第38回九州ジュニアテニス選手権大会大分県予選

平成23年3月28日(月)~29日(火)

大分スポーツ公園だいごんテニスコート

(18才以下男子・ダブルス・No.1)

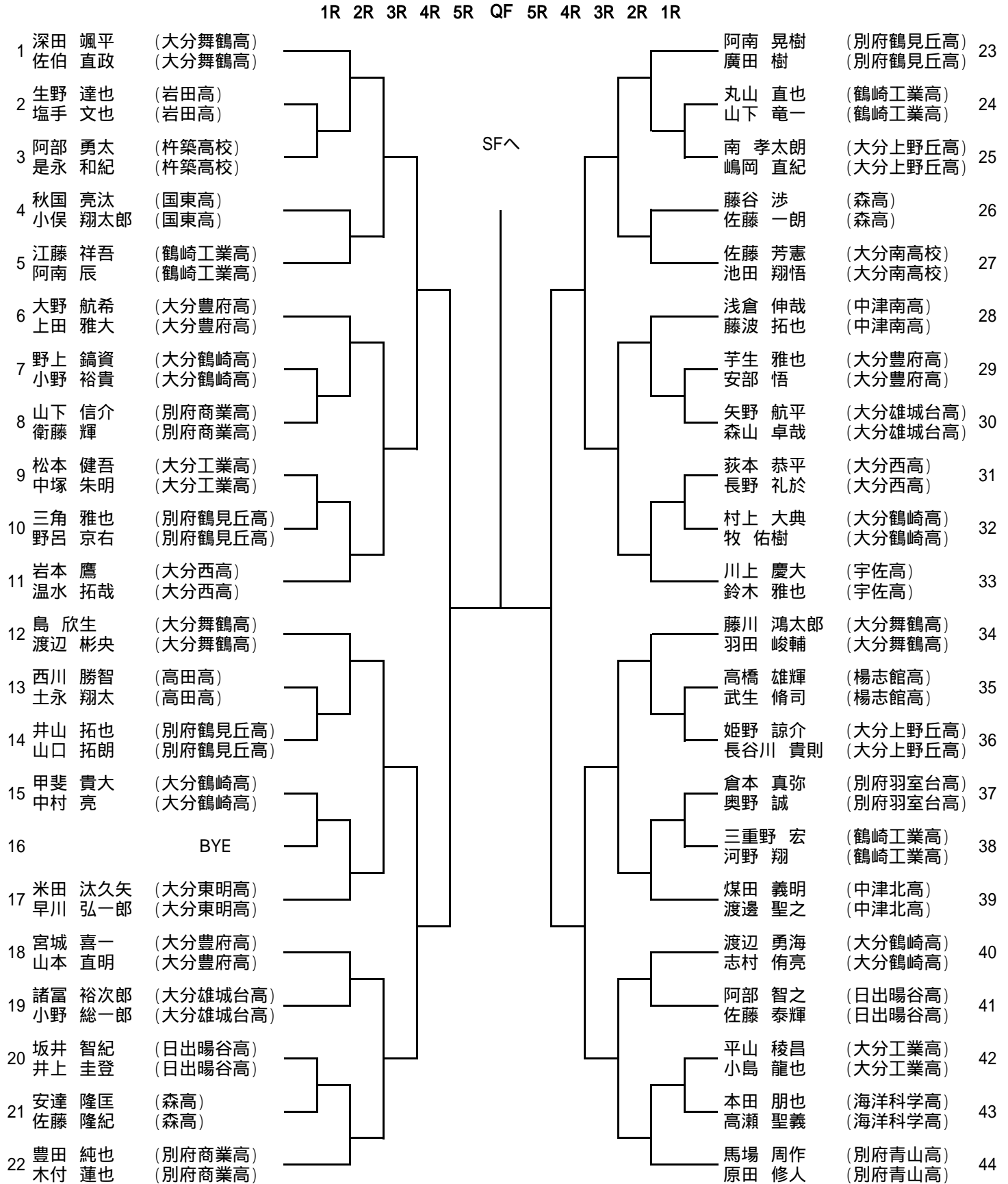

(F)

(3~4位決定戦)

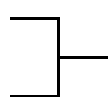

の敗者  
の敗者

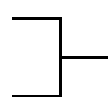

第38回九州ジュニアテニス選手権大会大分県予選

平成23年3月28日(月)~29日(火)

大分スポーツ公園だいごんテニスコート

(18才以下男子・ダブルス・No.2)

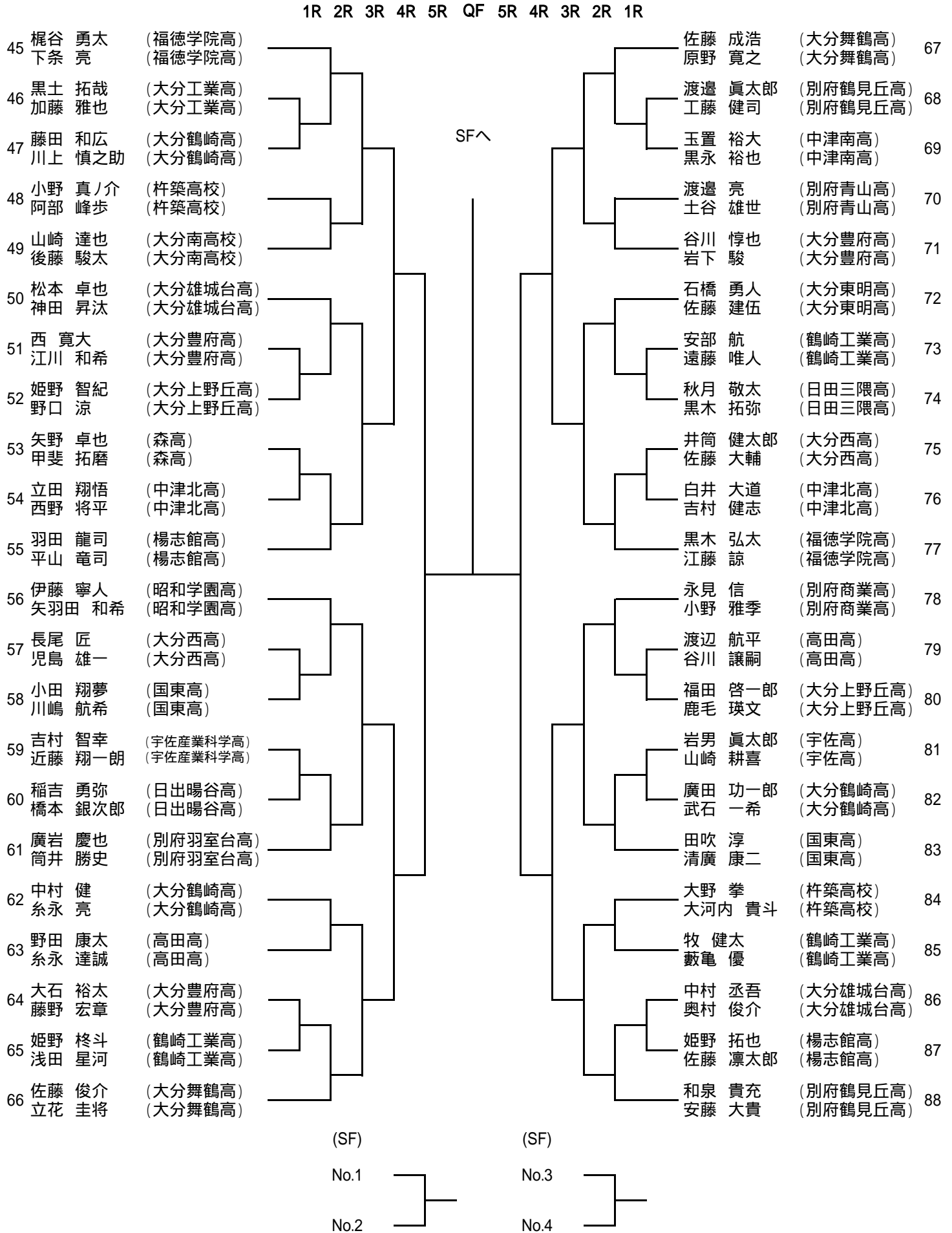

第38回九州ジュニアテニス選手権大会大分県予選

平成23年3月28日(月)~29日(火)

大分スポーツ公園だいごんテニスコート

(18才以下男子・ダブルス・No.3)

	1R	2R	3R	4R	5R	QF	5R	4R	3R	2R	1R		
89	生永 兼也 (別府青山高)	江藤 総一郎 (別府青山高)										水野 昇 (福德学院高)	111
90	佐々木 拓真 (高田高)	田仲 裕樹 (高田高)										柳井 大貴 (福德学院高)	112
91	坂井 柊斗 (大分東明高)	木村 俊悟 (大分東明高)				SF^						福嶋 隆暢 (杵築高校)	113
92	小野 允久 (森高)	矢野 恭介 (森高)										後藤 圭貴 (杵築高校)	114
93	大塚 裕介 (中津北高)	池永 大輔 (中津北高)										長野 浩輝 (宇佐高)	115
94	衛藤 和也 (鶴崎工業高)	衛藤 純也 (鶴崎工業高)										藤田 一馬 (宇佐高)	116
95	田坂 修平 (日出暘谷高)	清原 真琴 (日出暘谷高)										江川 冬威 (鶴崎工業高)	117
96	後藤 孝宏 (中津南高)	山口 智史 (中津南高)										佐藤 康介 (鶴崎工業高)	118
97	渡辺 晋吾 (大分上野丘高)	梶原 裕太 (大分上野丘高)										石部 智也 (中津南高)	119
98	渡辺 晃史 (大分豊府高)	小野 賢志 (大分豊府高)										篠崎 泰次 (中津南高)	120
99	達田 優佑 (大分鶴崎高)	寺川 翔大 (大分鶴崎高)										田中 孝佳 (大分西高)	121
100	伊藤 駿一 (別府鶴見丘高)	西川 恭平 (別府鶴見丘高)										清原 大暉 (大分西高)	122
101	足立 恭啓 (大分工業高)	星野 邑伍 (大分工業高)										安部 健太 (大分工業高)	123
102	高原 惟登 (大分西高)	正木 琢也 (大分西高)										池田 佑至 (大分工業高)	124
103	佐藤 和也 (日田三隈高)	吉田 渉馬 (日田三隈高)										田崎 景護 (大分上野丘高)	125
104	廣瀬 孝太 (大分鶴崎高)	柏 雅也 (大分鶴崎高)										野中 郁亜 (大分上野丘高)	126
105	中本 大翔 (大分舞鶴高)	柴 雄太郎 (大分舞鶴高)										嶋田 翔太 (楊志館高)	127
106	笛木 玲央斗 (別府羽室台高)	江藤 幹 (別府羽室台高)										疋田 智成 (楊志館高)	128
107	今永 嘉惟 (楊志館高)	川口 和也 (楊志館高)										新谷 勇騎 (大分鶴崎高)	129
108	小河 昌平 (大分雄城台高)	古長 啓太 (大分雄城台高)										本田 脩貴 (大分鶴崎高)	130
109	安藤 誠 (大分豊府高)	植木 健太 (大分豊府高)										山本 裕己 (大分雄城台高)	131
110	細川 雅希 (福德学院高)	佐藤 健太郎 (福德学院高)										山本 寛己 (大分雄城台高)	132

(5~8位決定戦)  
の敗者、対戦は抽選)



第38回九州ジュニアテニス選手権大会大分県予選

平成23年3月28日(月)～29日(火)

大分市営駄ノ原テニスコート

(18才以下男子・ダブルス・No.4)

		1R	2R	3R	4R	5R	QF	5R	4R	3R	2R	1R		
133	村上 彰啓 (大分舞鶴高) 首藤 諄貴 (大分舞鶴高)												原田 隆史 (日出暘谷高) 吉水 純平 (日出暘谷高)	155
134	坂本 滉太 (鶴崎工業高) 脇 知哉 (鶴崎工業高)												大鶴 峻平 (楊志館高) 江藤 貴文 (楊志館高)	156
135	梅木 滉平 (森高) 松木 裕也 (森高)						SF^						三浦 一晋 (大分上野丘高) 佐藤 清政 (大分上野丘高)	157
136	東 一貴 (高田高) 成重 将希 (高田高)												廣瀬 謙三 (鶴崎工業高) 佐々原 武浩 (鶴崎工業高)	158
137	丹治 晃大 (杵築高校) 廣岡 亮輝 (杵築高校)												小林 直登 (別府鶴見丘高) 井野 博文 (別府鶴見丘高)	159
138	原口 貞登 (大分鶴崎高) 小宮 正寛 (大分鶴崎高)												佐藤 正和 (高田高) 田中 大地 (高田高)	160
139	松尾 一成 (昭和学園高) 立花 一成 (昭和学園高)												BYE	161
140	芦刈 大樹 (大分豊府高) 吉田 昂 (大分豊府高)												姫野 友輔 (中津南高) 中川 輝一 (中津南高)	162
141	山形 勇成 (日出暘谷高) 吉川 隼史 (日出暘谷高)												榎木 陽貴 (森高) 上本 雄治 (森高)	163
142	加藤 雄樹 (福德学院高) 村山 颯太 (福德学院高)												新 庸秀 (中津北高) 渡邊 範瑛 (中津北高)	164
143	平野 航汰 (別府青山高) 池永 悠祐 (別府青山高)												後藤 聡太 (別府青山高) 内浪 武 (別府青山高)	165
144	高橋 宏明 (中津北高) 今井 友人 (中津北高)												三浦 巴慎 (岩田高) 三浦 洸輔 (岩田高)	166
145	平野 義典 (大分上野丘高) 長岡 大祐 (大分上野丘高)												福田 直也 (鶴崎工業高) 渡邊 竣 (鶴崎工業高)	167
146	川野 栄策 (大分工業高) 阿部 真矢 (大分工業高)												岩尾 純平 (大分西高) 金子 寛直 (大分西高)	168
147	矢野 航 (国東高) 佐藤 直也 (国東高)												高野 弘康 (大分南高) 小林 知史 (大分南高)	169
148	佐藤 翔夢 (大分東明高) 榎園 直人 (大分東明高)												奥田 康太 (大分雄城台高) 岩尾 俊志 (大分雄城台高)	170
149	吉田 静麻 (大分鶴崎高) 今富 恵伍 (大分鶴崎高)												土居 拓人 (別府商業高) 横尾 行野 (別府商業高)	171
150	石井 泰弘 (日田三隈高) 原田 慎也 (日田三隈高)												小田 貴大 (大分豊府高) 田口 陸 (大分豊府高)	172
151	川端 大智 (大分豊府高) 野田 遥平 (大分豊府高)												舞 映宏 (別府羽室台高) 小林 健悟 (別府羽室台高)	173
152	吉武 瑠偉 (大分雄城台高) 曾根崎 航太 (大分雄城台高)												小玉 一貴 (杵築高校) 宇都宮 慎吾 (杵築高校)	174
153	本田 裕貴 (大分西高) 田染 大輝 (大分西高)												阿部 竜誠 (大分鶴崎高) 吉見 彰 (大分鶴崎高)	175
154	堀 雅人 (大分上野丘高) 甲斐 鷹 (大分上野丘高)												安心院 励次 (別府青山高) 栗原 康輔 (別府青山高)	176

第38回九州ジュニアテニス選手権大会大分県予選  
平成23年3月27日(日)・29日(火)  
大分市菅駄ノ原テニスコート

(18才以下女子・ダブルス)

		1R	2R	3R	QF	SF	F	SF	QF	3R	2R	1R		
1	佐藤 愛里 (福德学院高)												阿部 茜 (別府商業高)	33
2	安田 幸穂 (福德学院高)												芝野 直美7 (別府商業高)	33
3	宇都宮 詩織 (森高)												甲斐 あゆみ (楊志館高)	34
4	中島 麻貴 (森高)												白石 千乃 (楊志館高)	34
5	岩武 まどか (大分鶴崎高)												難波 千春 (国東高)	35
6	菊本 温美 (大分鶴崎高)												厚田 有紀 (国東高)	35
7	高木 美咲 (別府商業高)												寺山 李穂 (大分雄城台高)	36
8	鴨川 奈留美 (別府商業高)												佐藤 朋奈穂 (大分雄城台高)	36
9	林 美沙都 (大分豊府高)												吉藤 奈穂 (大分豊府高)	37
10	油布 ありさ (大分豊府高)												牟田部 彩香 (大分豊府高)	37
11	小森 璃紗 (高田高)												池田 茉以 (森高)	38
12	安邊 美瑛 (高田高)												吉光 晴菜 (森高)	38
13	青木 加奈枝 (楊志館高)												堀 麻那美子 (大分舞鶴高)	39
14	大滝 なぎさ (楊志館高)												木崎 夏子 (大分舞鶴高)	39
15	江畑 成美 (杵築高)												塩崎 上野 (大分上野丘高)	40
16	村上 由佳 (杵築高)												相部 裕佳 (大分上野丘高)	40
17	貴田 祥子 (大分上野丘高)												相部 桃子 (杵築高)	41
18	甲斐 侑穂 (大分上野丘高)												工藤 美穂 (杵築高)	41
19	本多 麻美 (国東高)												相本 明日佳 (楊志館高)	42
20	利行 理沙 (国東高)												財前 美那 (楊志館高)	42
21	川上 詩乃 (日出暘谷高)												井上 七子 (大分上野丘高)	43
22	小屋 綾香 (日出暘谷高)												佐藤 千紘 (大分上野丘高)	43
23	石田 あずさ (大分豊府高)												森永 真衣 (大分西高)	44
24	平川 ひかる (大分豊府高)												枝國 志歩 (大分西高)	44
25	宇野 恵里花 (別府鶴見丘高)												江藤 真理奈子 (杵築高)	45
26	岩崎 夏奈 (別府鶴見丘高)												野中 千夏子 (杵築高)	45
27	舟木 ひかり (別府青山高)												大城 千明 (大分鶴崎高)	46
28	安波 くるみ (別府青山高)												佐藤 優菜 (大分鶴崎高)	46
29	佐藤 里奈 (別府商業高)												木付 江美 (別府青山高)	47
30	藤野 沙耶花 (別府商業高)												佐藤 有紀 (別府青山高)	47
31	河村 由真 (楊志館高)												佐藤 絵梨 (福德学院高)	48
32	中村 彩乃 (楊志館高)												中壽賀 萌子 (福德学院高)	48
33	姫野 真帆 (大分西高)												川原 桃華 (大分舞鶴高)	49
34	小笠原 麻衣 (大分西高)												桑野 由香梨 (大分舞鶴高)	49
35	園田 香奈 (大分上野丘高)												仲野 愛理 (国東高)	50
36	木村 和嘉子 (大分上野丘高)												佐藤 妃菜 (国東高)	50
37	衛藤 優花 (大分鶴崎高)												安達 由香 (別府商業高)	51
38	後藤 みなみ (大分鶴崎高)												末 由里奈 (別府商業高)	51
39	清水 真梨 (宇佐高)												川寄 理紗子 (高田高)	52
40	財前 くるみ (宇佐高)												安部 紗也香 (高田高)	52
41	山田 奈里沙 (大分雄城台高)												岡田 友里香 (日出暘谷高)	53
42	伊藤 真子 (大分雄城台高)												川野 郁美子 (日出暘谷高)	53
43	田辺 里穂 (大分舞鶴高)												長村 奈津子 (大分雄城台高)	54
44	工藤 憧子 (大分舞鶴高)												幸 紗代 (大分雄城台高)	54
45	中山 美優 (日出暘谷高)												佐藤 三希子 (福德学院高)	55
46	光光 梨央奈 (日出暘谷高)												三毛 里佳子 (福德学院高)	55
47	坂本 麻晴 (別府商業高)												立川 茉莉 (大分西高)	56
48	佐藤 詩織 (別府商業高)												岡本 悠花 (大分西高)	56
49	高橋 祥子 (大分上野丘高)												河野 沙紀 (大分豊府高)	57
50	岩崎 穂花 (大分上野丘高)												岩坂 茉穂 (大分豊府高)	57
51	清水 春花 (楊志館高)												仲野 美雪 (楊志館高)	58
52	松崎 友美 (楊志館高)												堀田 百瀬 (楊志館高)	58
53	堀 眞優 (別府青山高)												中田 あゆ美 (森高)	59
54	上垣 歩実 (別府青山高)												藤本 沙緒里 (森高)	59
55	小野 綾華 (大分雄城台高)												板山 亜美 (別府商業高)	60
56	藤原 真里奈 (大分雄城台高)												河野 侑稀 (別府商業高)	60
57	有永 みゆき (国東高)												池田 珠央 (大分上野丘高)	61
58	大海 未来 (国東高)												谷口 真希 (大分上野丘高)	61
59	田中 佑美 (別府商業高)												岡部 真子 (国東高)	62
60	湯前 さやか (別府商業高)												田畑 ゆかり (国東高)	62
61	藤永 千穂 (森高)												小野 由貴 (大分雄城台高)	63
62	日隈 志穂子 (森高)												後藤 未希 (大分雄城台高)	63
63	山下 智代 (大分豊府高)												溝部 明莉 (杵築高)	64
64	幸 花香 (大分豊府高)												工藤 尚美 (杵築高)	64

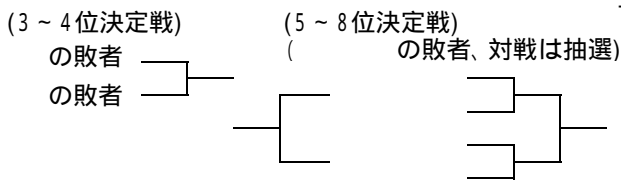

第38回九州ジュニアテニス選手権大会大分県予選

平成23年3月29日(火)

(16才以下男子・ダブルス)

大分スポーツ公園だいぎんテニスコート

1R QF SF F SF QF 1R

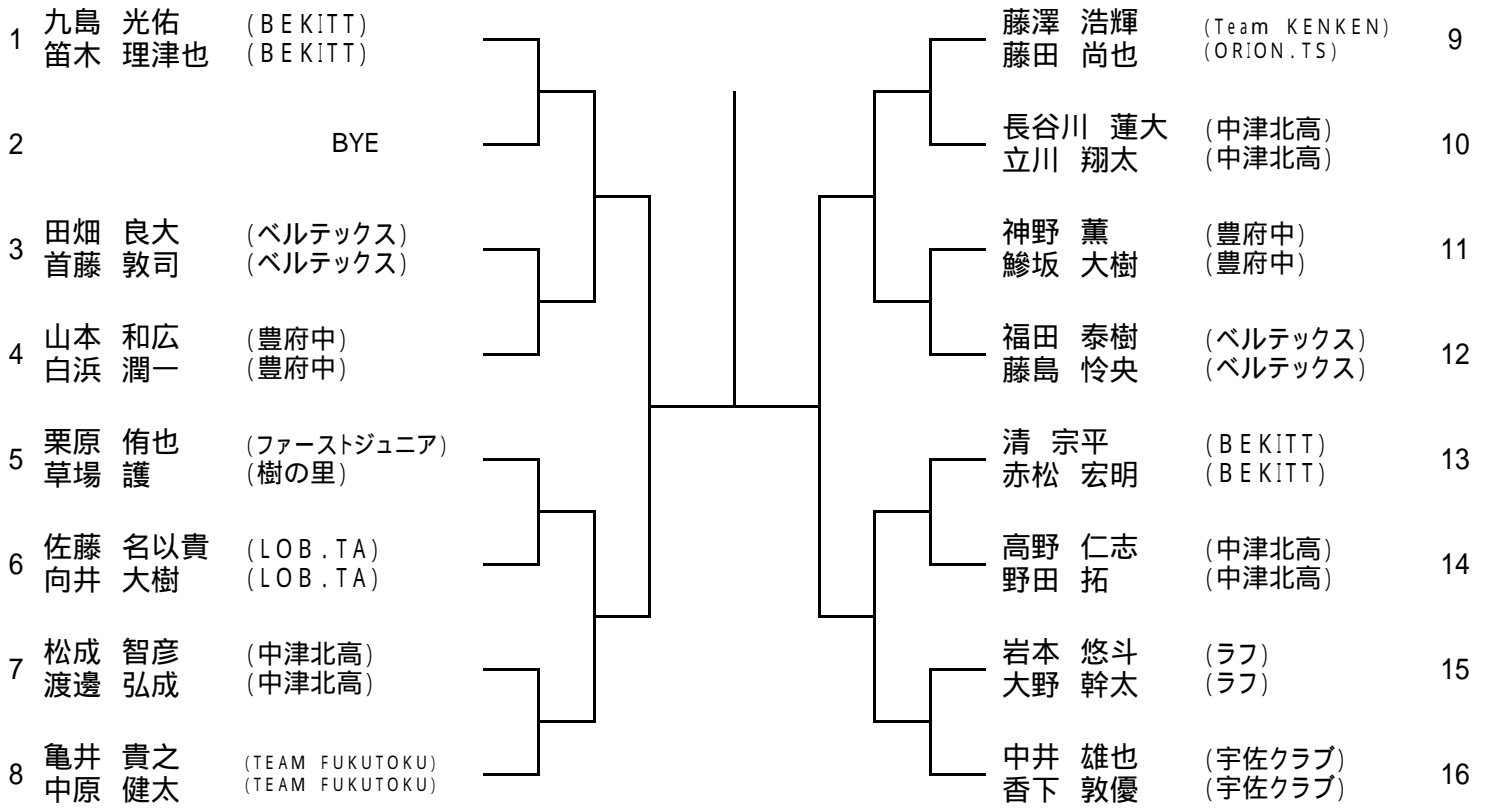

(3 ~ 4位決定戦)

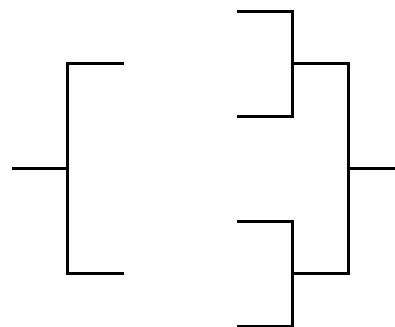
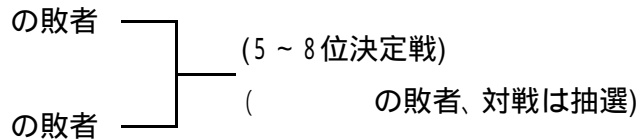



第38回九州ジュニアテニス選手権大会大分県予選

平成23年3月29日(火)

(16才以下女子・ダブルス)

大分スポーツ公園だいぎんテニスコート

(順位決定リーグ)

受付時間 10:00

No	氏名	所属	中井 吉村	高山 長寄	野田 奥本	高倉 中島	山中 白石	勝敗	勝率	順位
1	中井 理央	(宇佐クラブ)	/							
	吉村 暉	(ORION.TS)								
2	高山 奈津美	(TEAM FUKUTOKU)								
	長寄 晴香	(TEAM FUKUTOKU)								
3	野田 楓佳	(大分Jr)								
	奥本 萌美	(ORION.TS)								
4	高倉 千幸	(TEAM FUKUTOKU)								
	中島 ありす	(TEAM FUKUTOKU)								
5	山中 優奈	(ベルテックス)								
	白石 理紗子	(ベルテックス)								

第38回九州ジュニアテニス選手権大会大分県予選  
(兼全日本ジュニアテニス選手権九州地域予選大会大分県予選)  
(14才・12才以下)



■本大会に出場する選手の皆様、

大会当日の受付時間については、  
申込み代表者宛に送付されている  
仮ドローシートにてご確認ください。  
当日は各試合会場本部にて時間  
までに受付を終了して下さい。

期 日 平成23年3月12日(土)～13日(日)

会 場 大分スポーツ公園だいぎんテニスコート

主 催 大分県テニス協会

主 管 大分県テニス協会ジュニア委員会

後 援 大分県教育委員会

協 力 日本女子テニス連盟大分県支部

大会役員 大会会長 関 谷 忠

ディレクター 佐 藤 景 樹

レフェリー 中 川 淳

九州大会 開催期日:平成23年7月16日(土)～19日(火)  
会 場:宮崎県宮崎市

(日程・会場)

種 目			3月12日(土)		3月13日(日)	
			ラウンド	会 場	ラウンド	会 場
14才 以下	男子	シングルス	1R～QF	大分スポーツ公園テニスコート	SF～F 順位決定戦	大分スポーツ公園テニスコート
		ダブルス			1R～F 順位決定戦	〃
	女子	シングルス	1R～QF	大分スポーツ公園テニスコート	SF～F 順位決定戦	大分スポーツ公園テニスコート
		ダブルス			1R～F 順位決定戦	〃
12才 以下	男子	シングルス	1R～QF	大分スポーツ公園テニスコート	SF～F 順位決定戦	大分スポーツ公園テニスコート
		ダブルス			1R～F 順位決定戦	〃
	女子	シングルス	1R～QF	大分スポーツ公園テニスコート	SF～F 順位決定戦	大分スポーツ公園テニスコート
		ダブルス			1R～F 順位決定戦	〃

(注意事項)

1. 受 付 :選手は予定時刻までに大会本部に出席を届けてください。
2. 試合方法 :準決勝は、8ゲームプロセット(8ゲームオールタイブレーク)  
他の試合は全て、1セットマッチ(6ゲームオールタイブレーク)  
(ファーストゲーム終了後の休憩はありません)  
天候等やむをえない事情により変更する場合があります。
3. 試合球 :ダンロップフォート(初戦及び準決勝はニューボール、他の試合はセットボール使用)
4. 進 行 :試合進行はオーダーオブプレー(試合進行表)により行います。選手は各自確認してください。
5. 練 習 :試合前の練習はサービス4本のみとします。
6. 審 判 :セルフジャッジ
7. 服 装 : (財)日本テニス協会 公式トーナメント競技規則に定めるテニスウェアとする。  
[色の規制は行いませんが、ロゴ(大きさ・数等)には注意して下さい。]
8. その他 :他の事項については、日本テニス協会 テニスルール、公式トーナメント競技規則によります。

会場にはゴミ箱の設置はありません。各自のゴミは必ず各自で持ち帰って下さい。

第38回九州ジュニアテニス選手権大会大分県予選  
 平成23年3月12日(土)~13日(日)  
 大分スポーツ公園だいぎんテニスコート

(14才以下男子・シングルス)

1R 2R 3R QF SF F SF QF 3R 2R 1R

1 長尾 成彰 (ORION.TS)												浅田 幸輝 (ORION.TS) 32
2 野添 睦輝 (ロケーションTS)												安部 優資 (樹の里) 33
3 平松 嵩貴 (樹の里)												麻山 大地 (王子中) 34
4 鈴木 晟士 (ラフ)												安部 将太 (ベルテックス) 35
5 坪井 祐太郎 (BEKITT)												木藤 裕輔 (大分Jr) 36
6 倉原 大知 (スポーツ公園TS)												島田 恭輔 (Nspoななせ) 37
7 杉田 大輔 (ORION.TS)												寺林 秀飛 (ラフ) 38
8 柏本 大知 (Team KENKEN)												沖田 竣哉 (ファーストジュニア) 39
9 魚返 祐太郎 (豊府中)												井上 瑞樹 (ラフ) 40
10 児玉 大希 (白杵ジュニア)												仲谷 怜 (Team KENKEN) 41
11 河下 拓紀 (王子中)												薬師寺 駿 (ORION.TS) 42
12 工藤 充 (ラフ)												松本 拓真 (附属中) 43
13 佐藤 翔 (Team KENKEN)												黒川 隆樹 (日田テニス協会) 44
14 芦刈 翼 (ベルテックス)												永野 拓実 (スポーツ公園TS) 45
15 横尾 淳司 (BEKITT)												生野 藍 (王子中) 46
16 宇野 敦也 (BEKITT)												佐藤 祥次 (大分Jr) 47
17 甲田 大将 (Team KENKEN)												九島 圭佑 (BEKITT) 48
18 白石 知也 (王子中)												梅野 晃正 (Team KENKEN) 49
19 日高 佑 (スポーツ公園TS)												中島 雅貴 (ORION.TS) 50
20 重藤 大成 (豊府中)												井上 弘貴 (ルネサンス大分) 51
21 正野 博堂 (宇佐クラブ)												穴瀬 恵一郎 (樹の里) 52
22 光野 正大 (TEAM MATSUDA)												田中 皓太 (杵築Jr) 53
23 境田 裕介 (ロケーションTS)												藤元 彰大 (ロケーションTS) 54
24 田中 一 (王子中)												財前 達担 (ORION.TS) 55
25 安東 翔平 (Nspoななせ)												宇都宮 魁 (ファーストジュニア) 56
26 甲斐 勇希 (ベルテックス)												末松 昌己 (スポーツ公園TS) 57
27 杉安 佑太 (杵築Jr)												薬師寺 廉 (王子中) 58
28 本郷 昌大 (豊府中)												木村 凌 (ロケーションTS) 59
29 川野 万太郎 (Team KENKEN)												柏 博貴 (ベルテックス) 60
30 原 大地 (ラフ)												小林 廉 (ORION.TS) 61
31 伊南 陽介 (ORION.TS)												首藤 伸弥 (BEKITT) 62

(3~4位決定戦)

(5~8位決定戦)

の敗者

(

の敗者、対戦は抽選)

の敗者

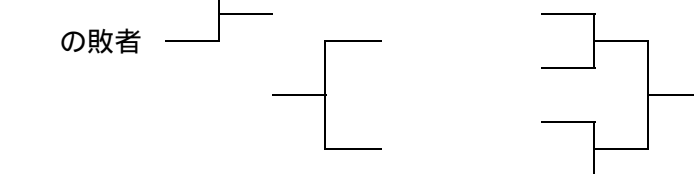

第38回九州ジュニアテニス選手権大会大分県予選

平成23年3月12日(土)～13日(日)

大分スポーツ公園だいぎんテニスコート

(14才以下女子・シングルス)

1R 2R QF SF F SF QF 2R 1R

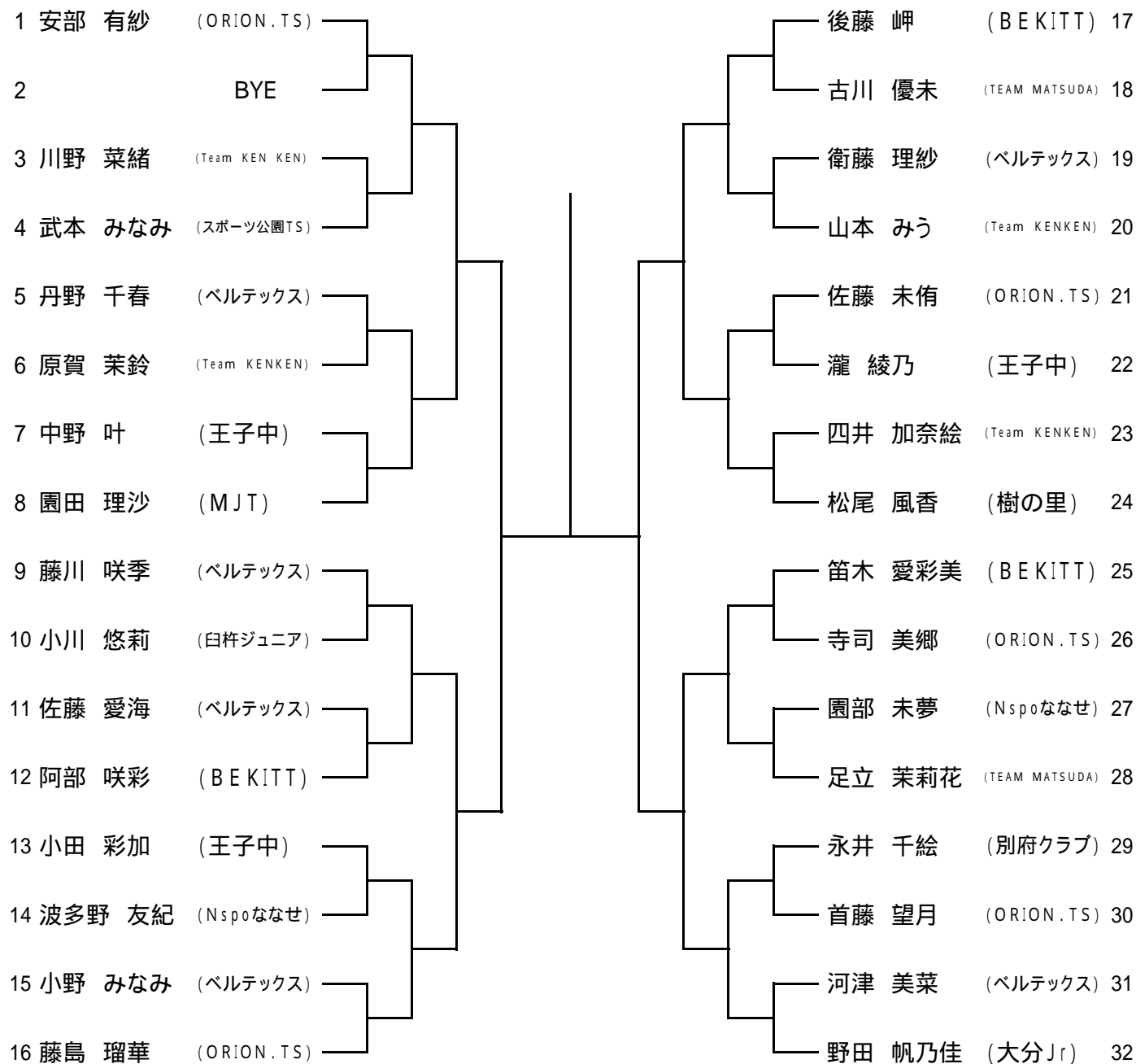

(3～4位決定戦)

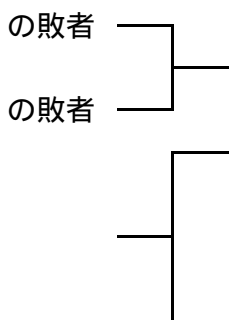

(5～8位決定戦)

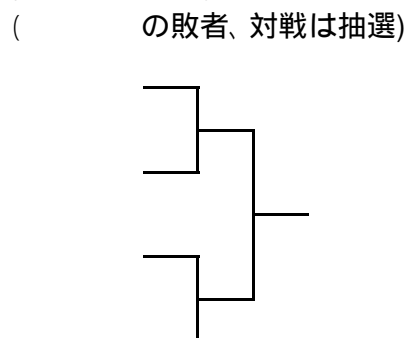



第38回九州ジュニアテニス選手権大会大分県予選  
 平成23年3月12日(土)～13日(日)  
 大分スポーツ公園だいぎんテニスコート

(12才以下女子・シングルス)

1R 2R 3R QF SF F SF QF 3R 2R 1R

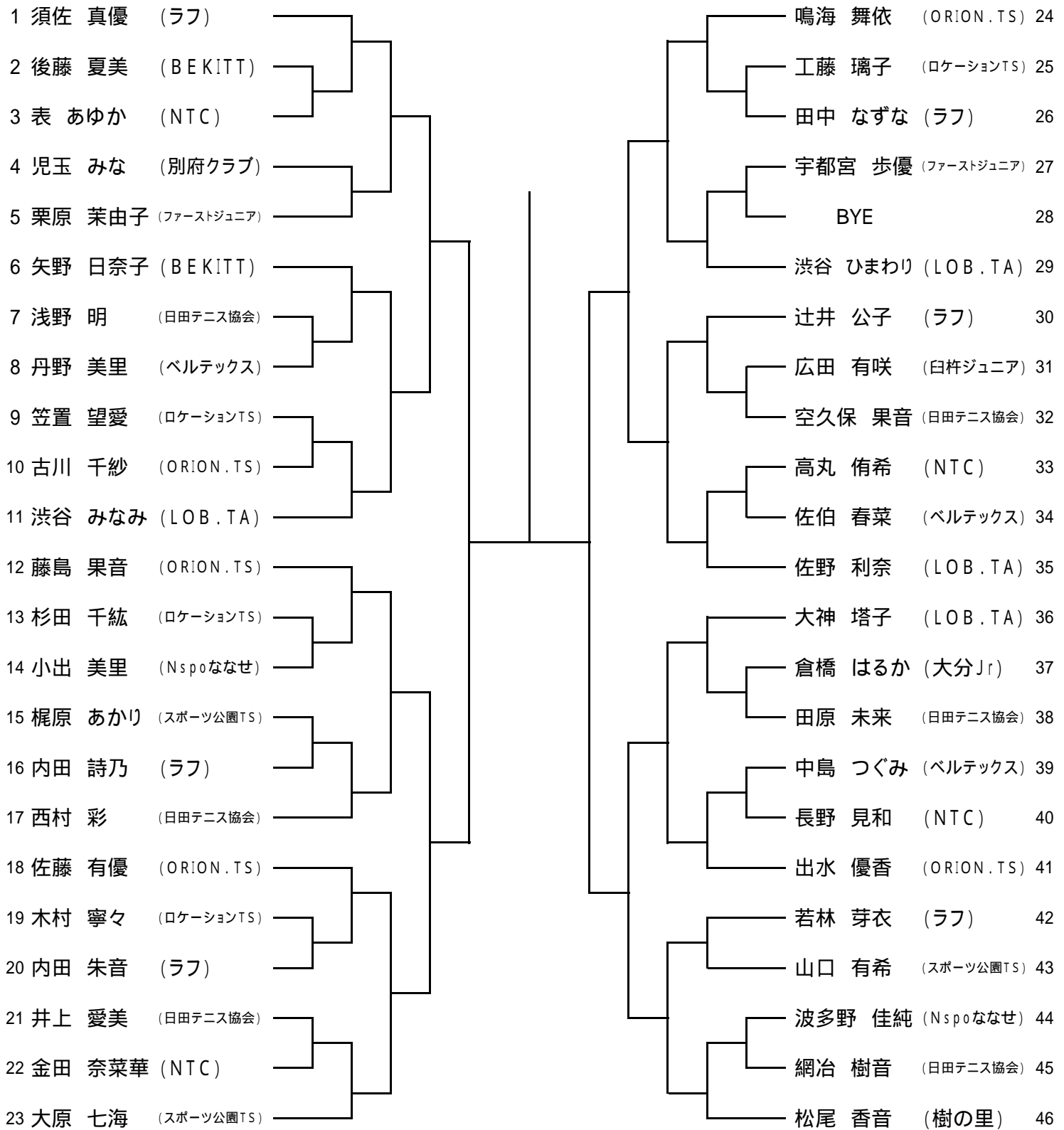

(3～4位決定戦)

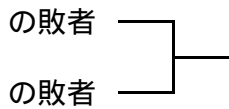

(5～8位決定戦)

( の敗者、対戦は抽選)

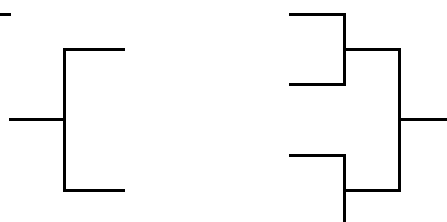

第38回九州ジュニアテニス選手権大会大分県予選

平成23年3月13日(日)

(14才以下男子・ダブルス)

大分スポーツ公園だいぎんテニスコート

1R 2R QF SF F SF QF 2R 1R

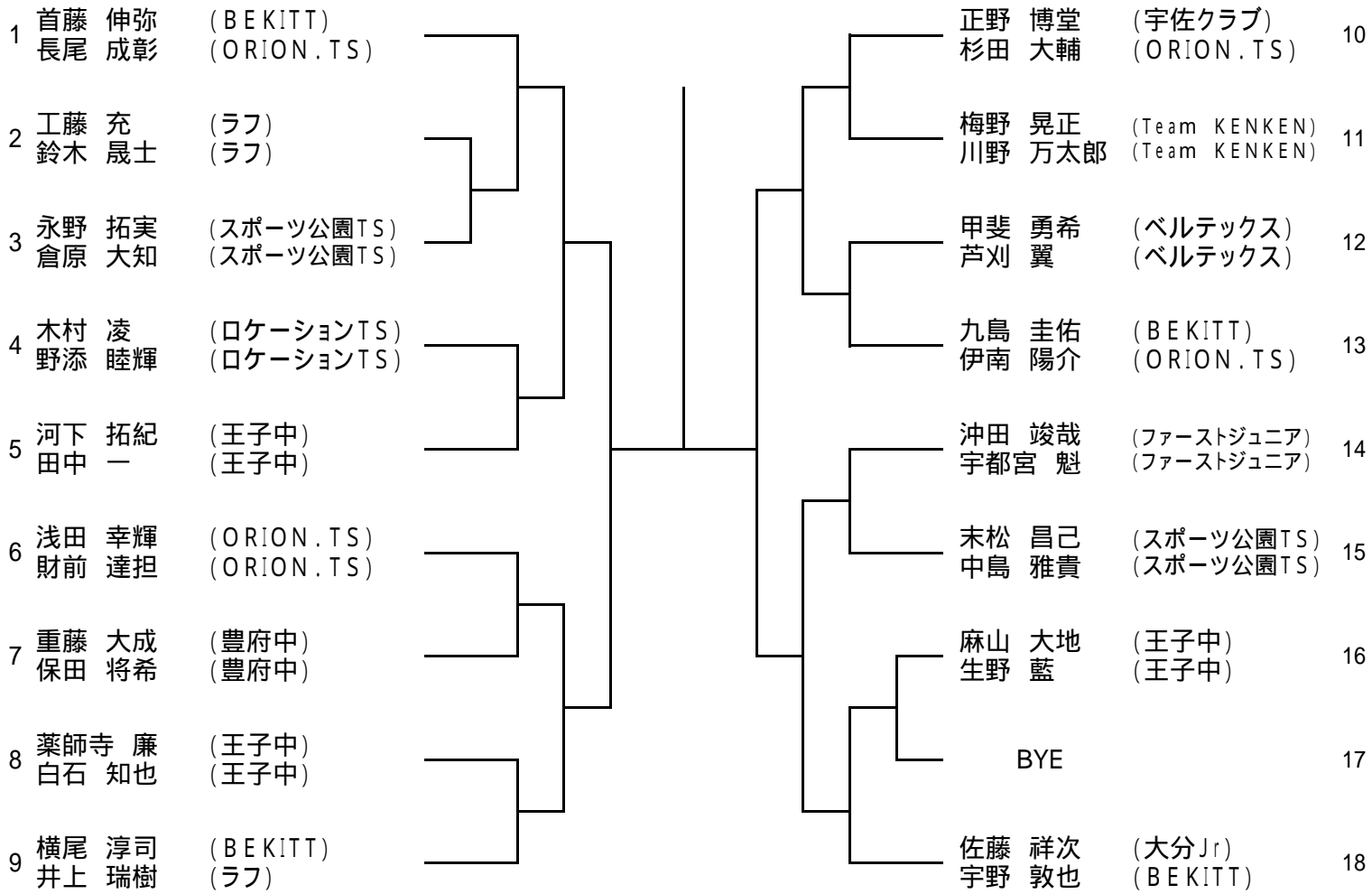

(3 ~ 4位決定戦)

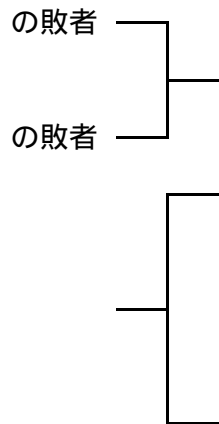

(5 ~ 8位決定戦)

( の敗者、対戦は抽選)

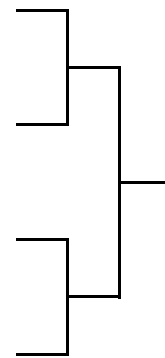



第38回九州ジュニアテニス選手権大会大分県予選

平成23年3月13日(日)

(12才以下男子・ダブルス)

大分スポーツ公園だいぎんテニスコート

1R QF SF F SF QF 1R

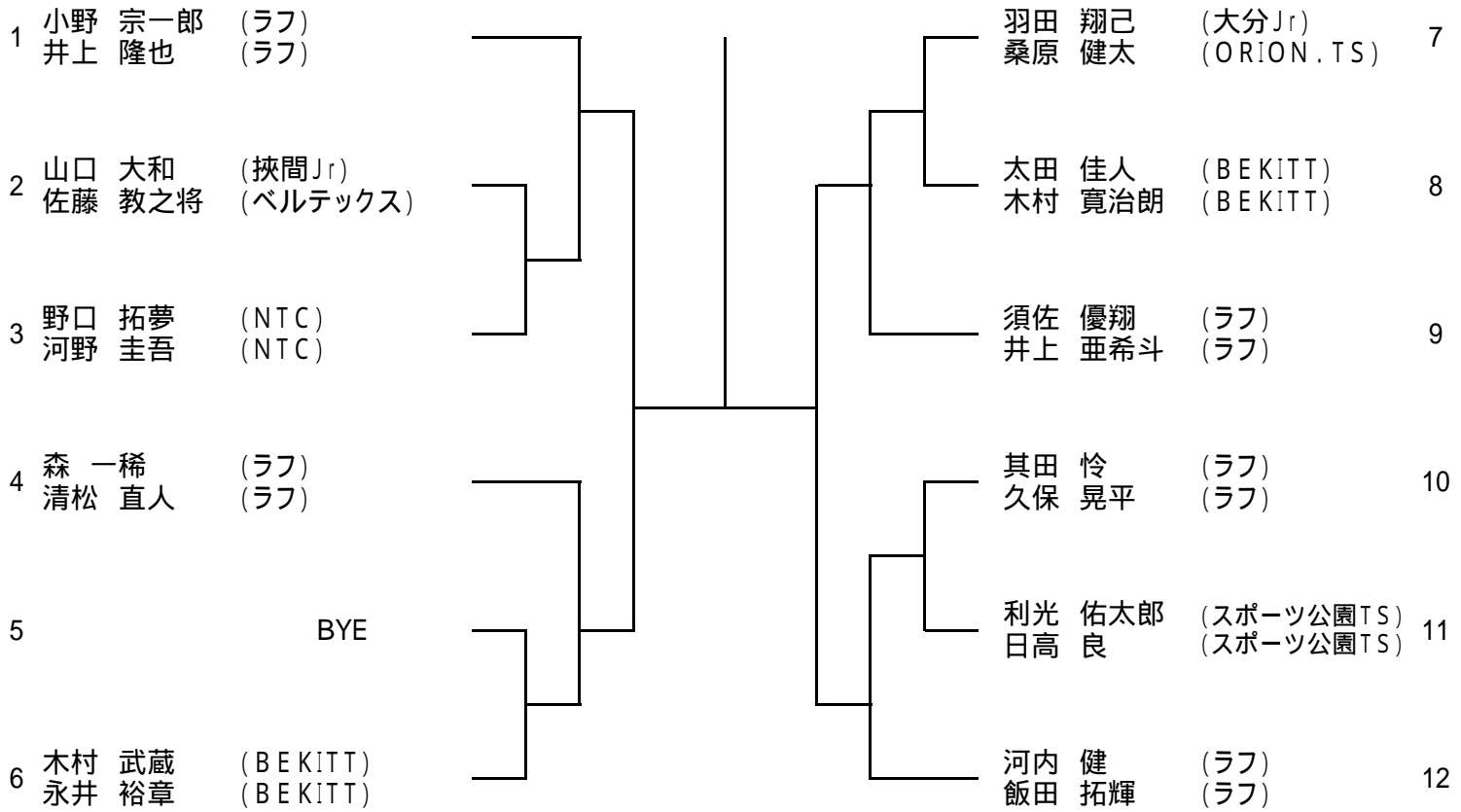

(3~4位決定戦)

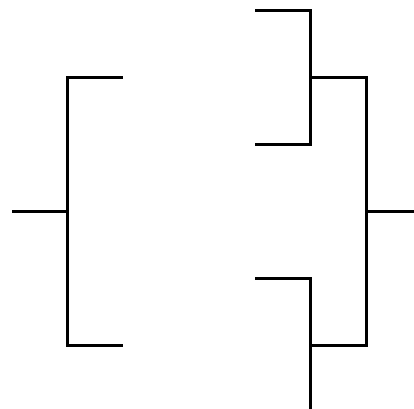
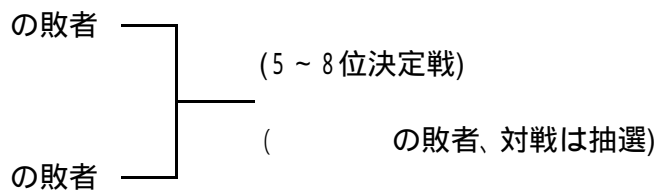

第38回九州ジュニアテニス選手権大会大分県予選

平成23年3月13日(日)

大分スポーツ公園だいぎんテニスコート

(14才以下女子・ダブルス)

	1R	QF	SF	F	SF	QF	1R		
1	松尾 風香 (樹の里)							河津 美菜 (ベルテックス)	6
	安部 有紗 (ORION.TS)							衛藤 理紗 (ベルテックス)	
2	佐藤 愛海 (ベルテックス)							阿部 咲彩 (BEKITT)	7
	小野 みなみ (ベルテックス)							山本 みう (Team KENKEN)	
3	首藤 望月 (ORION.TS)							北村 紗希 (別府クラブ)	8
	寺司 美郷 (ORION.TS)							高橋 琴乃 (別府クラブ)	
4	笛木 愛彩美 (BEKITT)							BYE	9
	藤島 瑠華 (ORION.TS)								
5	小田 彩加 (王子中)							藤川 咲季 (ベルテックス)	10
	中野 叶 (王子中)							野田 帆乃佳 (大分Jr)	

(3~4位決定戦)

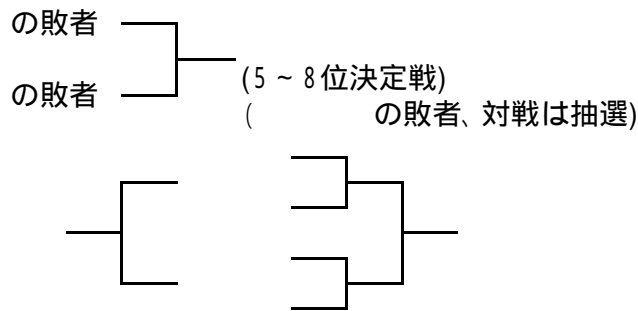

第38回九州ジュニアテニス選手権大会大分県予選

平成23年3月13日(日)

大分スポーツ公園だいぎんテニスコート

(12才以下女子・ダブルス)

	1R	QF	SF	F	SF	QF	1R		
1	松尾 香音 (樹の里)							辻井 公子 (ラフ)	7
	須佐 真優 (ラフ)							田中 なずな (ラフ)	
2	木藤 有美 (明野北小)							佐藤 有優 (ORION.TS)	8
	丹野 美里 (ベルテックス)							鳴海 舞依 (ORION.TS)	
3	内田 朱音 (ラフ)							宇都宮 歩優 (ファーストジュニア)	9
	若林 芽衣 (ラフ)							藤島 果音 (ORION.TS)	
4	渋谷 みなみ (LOB.TA)							西村 彩 (日田テニス協会)	10
	渋谷 ひまわり (LOB.TA)							空久保 果音 (日田テニス協会)	
5	表 あゆか (NTC)							矢野 日奈子 (BEKITT)	11
	高丸 侑希 (NTC)							木村 寧々 (ロケーションTS)	
6	栗原 茉由子 (ファーストジュニア)							佐野 利奈 (LOB.TA)	12
	久保 七虹 (ベルテックス)							大神 塔子 (LOB.TA)	

(3~4位決定戦)

