

第40回九州ジュニアテニス選手権大会大分県予選仮ドロー (14才・12才以下)

(日程・会場)

種 目			3月9日(土)		3月10日(日)	
			ラウンド	会 場	ラウンド	会 場
14才 以下	男子	シングルス	1R~QF	大分スポーツ公園 だいぎんテニスコート	SF~F 順位決定戦	大分スポーツ公園 だいぎんテニスコート
		ダブルス			1R~F 順位決定戦	"
	女子	シングルス	1R~QF	大分スポーツ公園 だいぎんテニスコート	SF~F 順位決定戦	大分スポーツ公園 だいぎんテニスコート
		ダブルス			1R~F 順位決定戦	"
12才 以下	男子	シングルス	1R~QF	大分スポーツ公園 だいぎんテニスコート	SF~F 順位決定戦	大分スポーツ公園 だいぎんテニスコート
		ダブルス			1R~F 順位決定戦	"
	女子	シングルス	1R~QF	大分スポーツ公園 だいぎんテニスコート	SF~F 順位決定戦	大分スポーツ公園 だいぎんテニスコート
		ダブルス			1R~F 順位決定戦	"

(注意事項)

1. 受付 :選手は予定時刻までに大会本部に出席を届けてください。
2. 試合方法 :準決勝は、8ゲームプロセット(8ゲームオールタイブレーク)
他の試合は全て、1セットマッチ(6ゲームオールタイブレーク)
(ファーストゲーム終了後の休憩はありません)
天候等やむをえない事情により変更する場合があります。
3. 試合球 :ダンロップフォート(初戦及び準決勝はニューボール、他の試合はセットボール使用)
4. 進行 :試合進行はオーダーオブプレー(試合進行表)により行います。選手は各自確認してください。
5. 練習 :試合前の練習はサービス4本のみとします。
6. 審判 :セルフジャッジ
7. 服装 : (財)日本テニス協会 公式トーナメント競技規則に定めるテニスウェアとする。
[色の規制は行いませんが、ロゴ(大きさ・数等)には注意して下さい。]
8. その他 :他の事項については、日本テニス協会 テニスルール、公式トーナメント競技規則によります。
:棄権をする場合は、事前に連絡をして下さい。文字等に誤りがあれば連絡して下さい。

連絡先・・・大分県テニス協会 ジュニア委員会

佐藤景樹(さとう けいじゅ)

TEL・・・090-5483-0074

第40回九州ジュニアテニス選手権大会大分県予選

平成25年3月9日(土)

大分スポーツ公園だいぎんテニスコート

(12才以下男子・シングルス)

1R 2R 3R QF SF F SF QF 3R 2R 1R

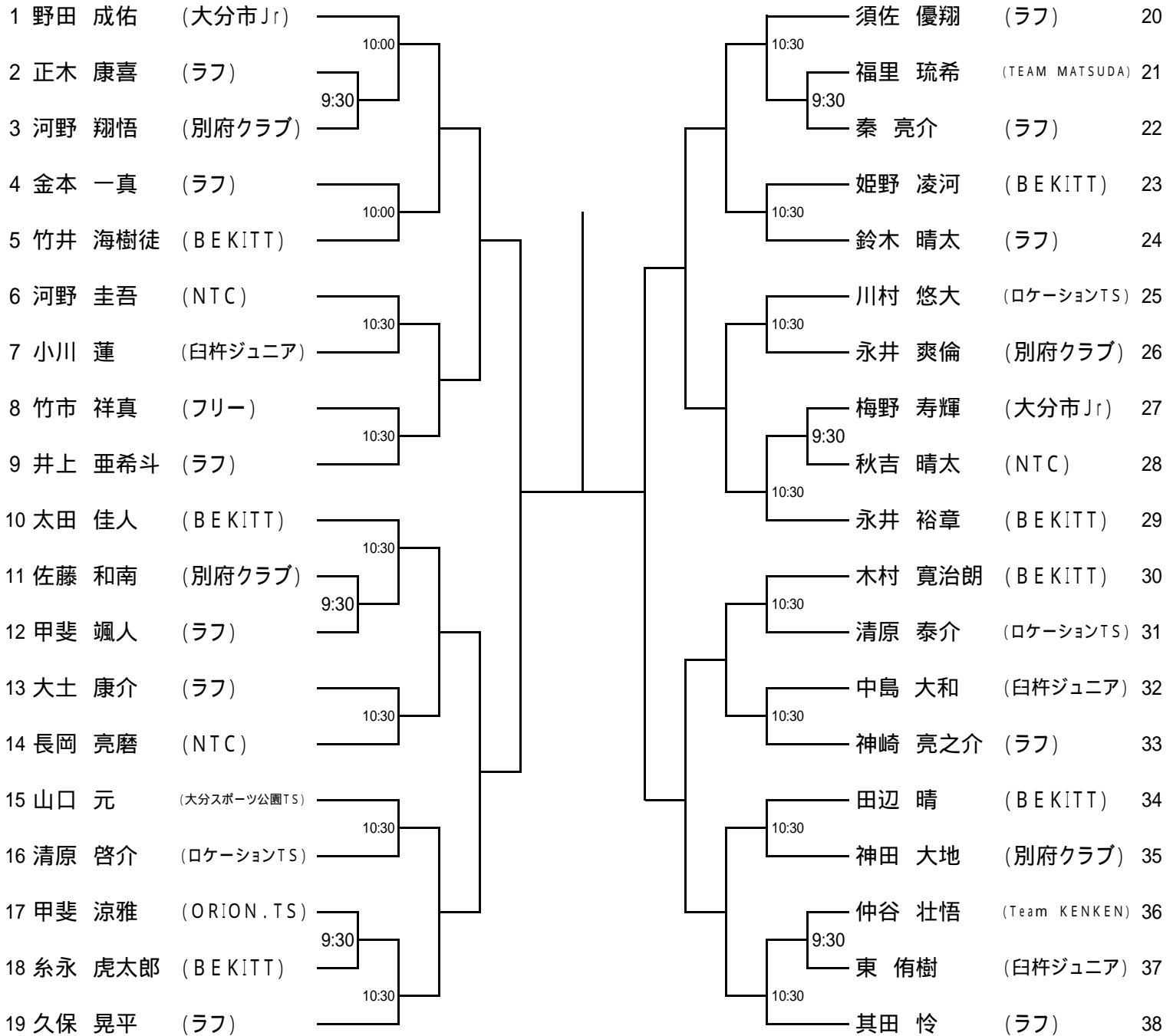

(5 ~ 8位決定戦)

(3 ~ 4位決定戦)

(の敗者、対戦は抽選)

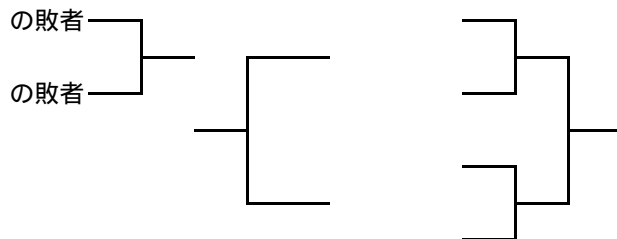

第40回九州ジュニアテニス選手権大会大分県予選

平成25年3月9日(土)

(12才以下女子・シングルス)

大分スポーツ公園だいぎんテニスコート

1R 2R 3R QF SF F SF QF 3R 2R 1R

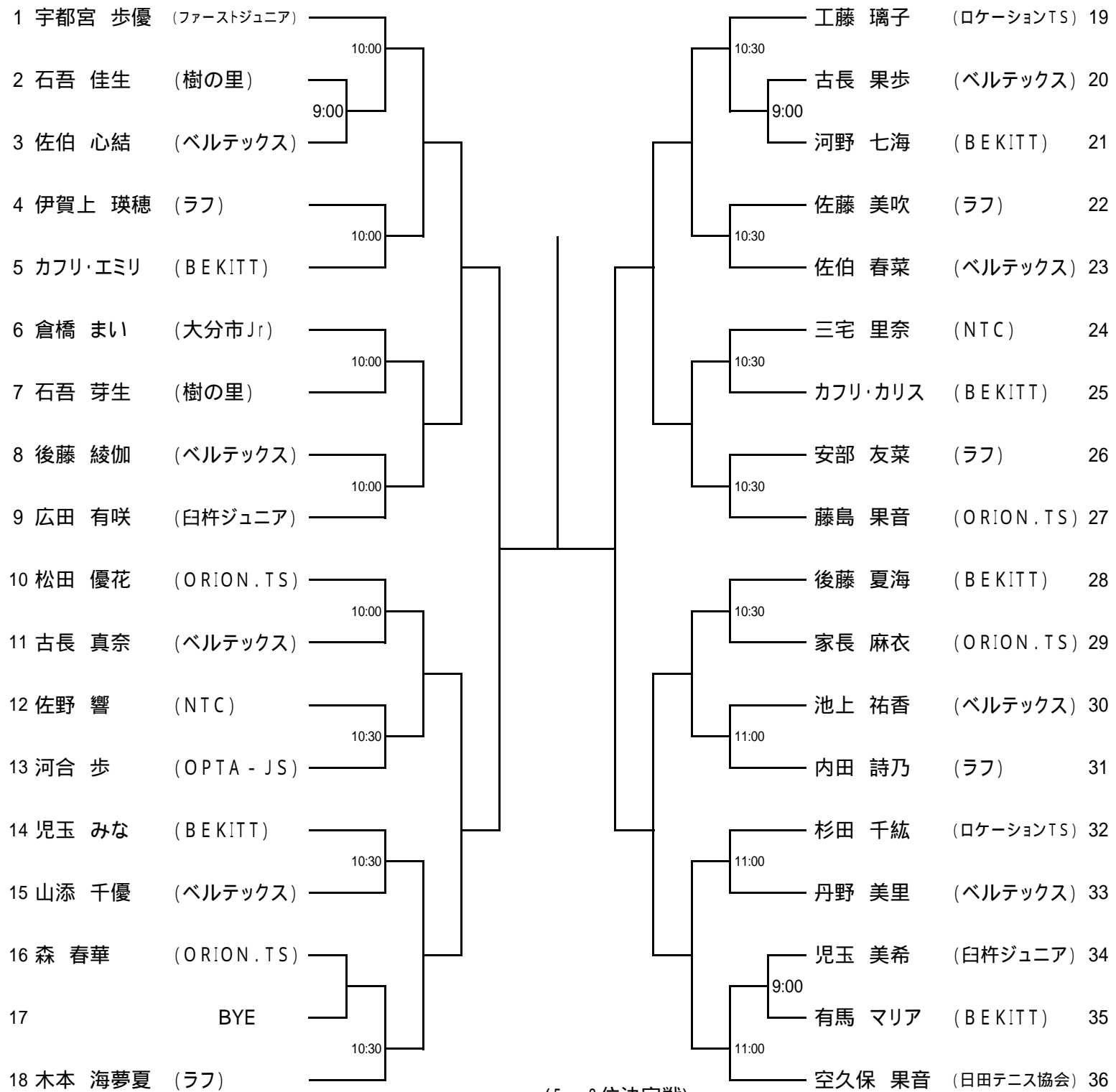

(5 ~ 8位決定戦)

(の敗者、対戦は抽選)

(3 ~ 4位決定戦)

の敗者

の敗者

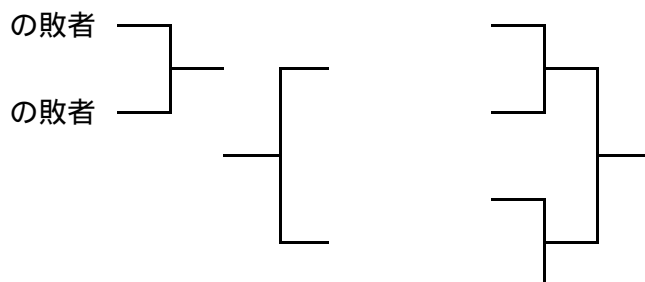

(14才以下男子・ダブルス)

大分スポーツ公園だいぎんテニスコート

1R 2R QF SF F SF QF 2R 1R

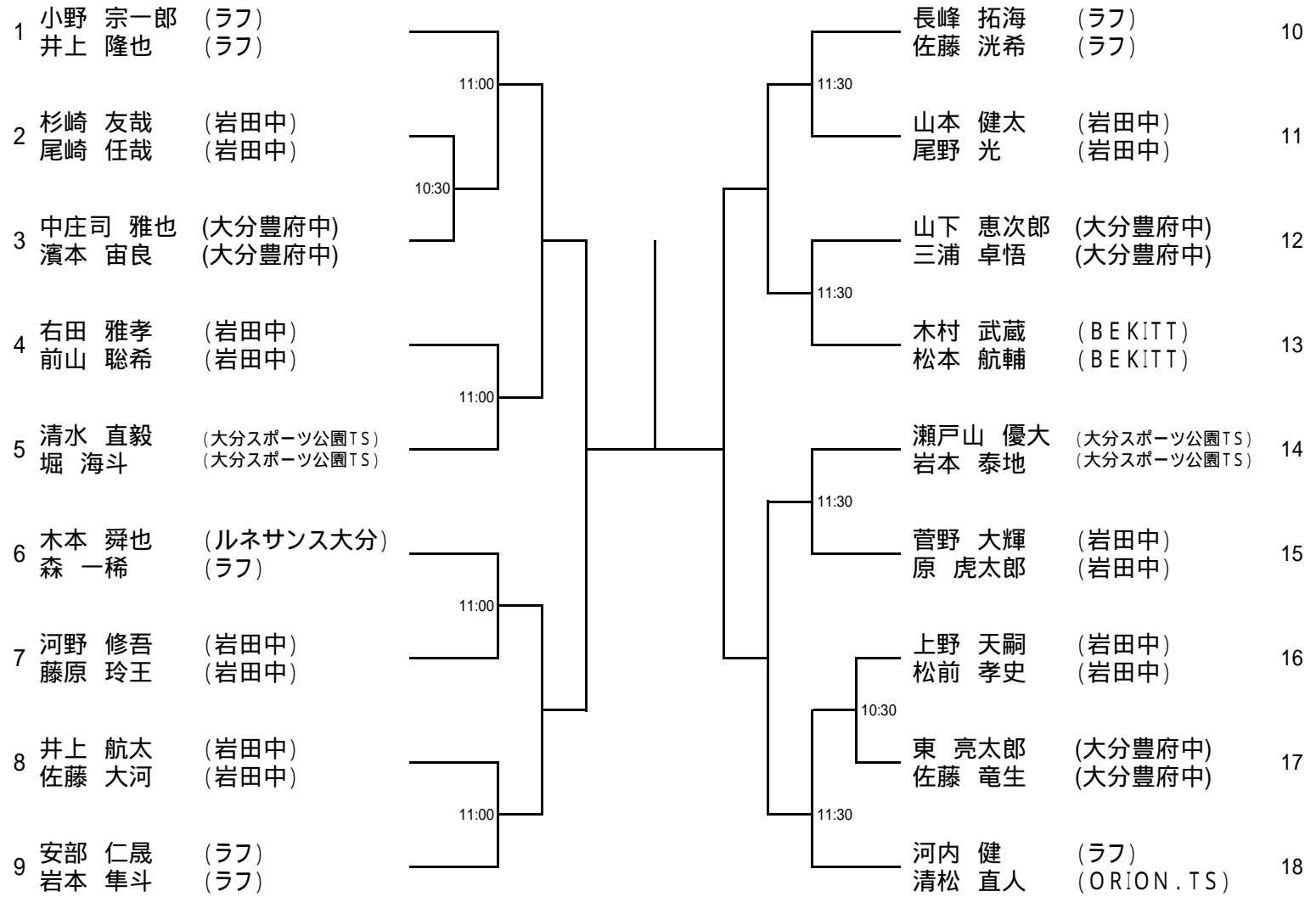

(3 ~ 4位決定戦)

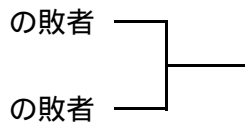

(5 ~ 8位決定戦)

(の敗者、対戦は抽選)

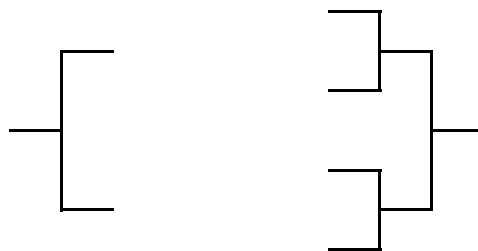

平成25年3月10日(日)

(14才以下女子・ダブルス)

大分スポーツ公園だいぎんテニスコート

1R QF SF F SF QF 1R

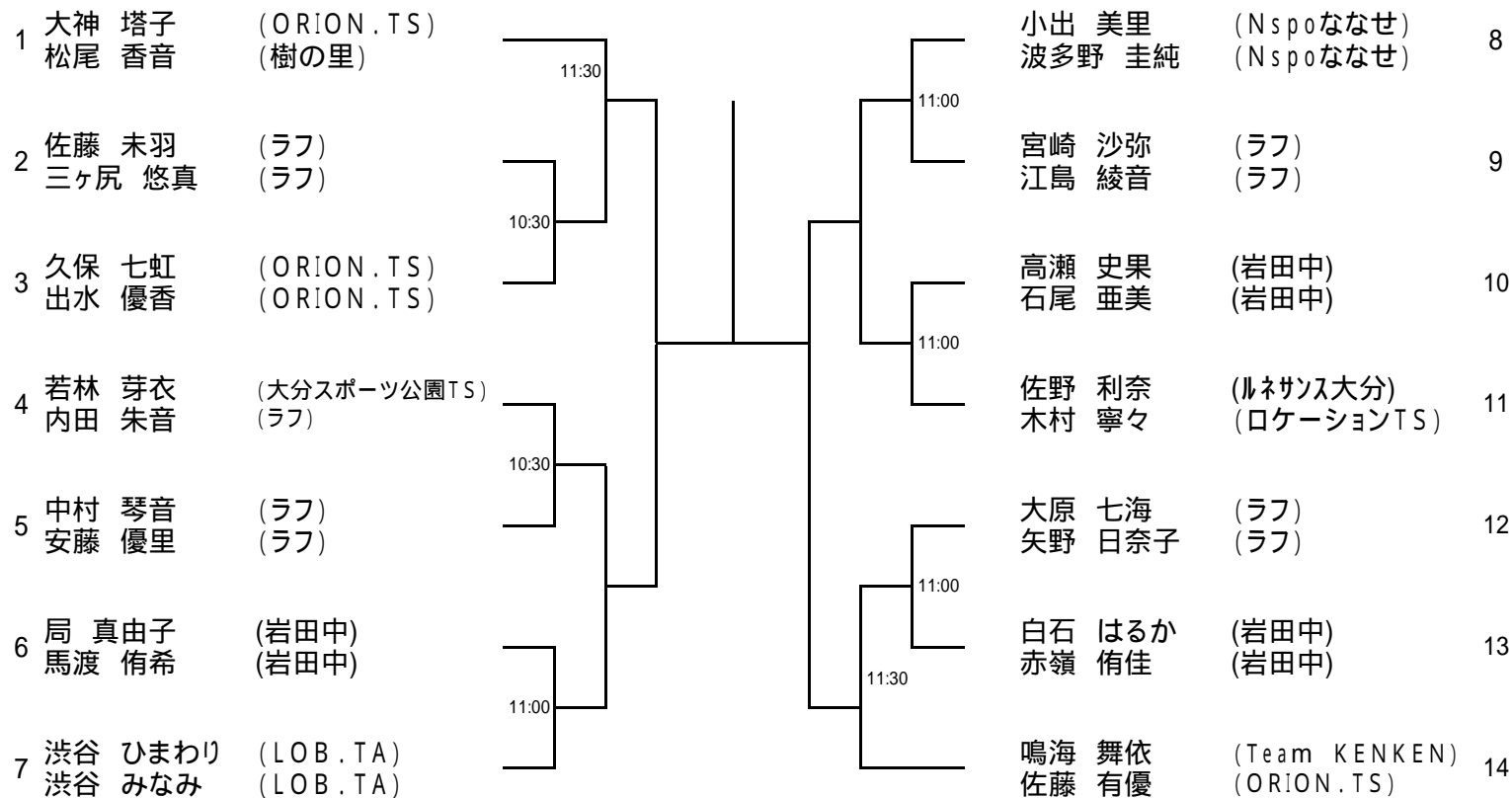

(3 ~ 4位決定戦)

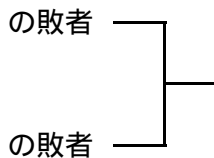

(5 ~ 8位決定戦)

(の敗者、対戦は抽選)

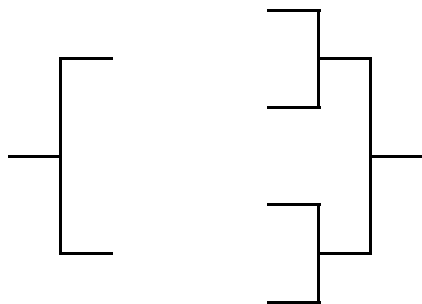

第40回九州ジュニアテニス選手権大会大分県予選

平成25年3月10日(日)

大分スポーツ公園だいぎんテニスコート

(12才以下男子・ダブルス)

1R QF SF F SF QF 1R

1	永井 裕章 (BEKITT)						河野 圭吾 (NTC)	7
	野田 成佑 (大分市Jr)						長岡 亮磨 (NTC)	
2	神崎 亮之介 (ラフ)						河野 翔悟 (別府クラブ)	8
	大土 康介 (ラフ)						佐藤 和南 (別府クラブ)	
3	神田 大地 (別府クラブ)						太田 佳人 (BEKITT)	9
	永井 爽倫 (別府クラブ)						木村 寛治朗 (BEKITT)	
4	須佐 優翔 (ラフ)						山口 元 (大分スポーツ公園TS)	10
	井上 亜希斗 (ラフ)						鈴木 晴太 (ラフ)	
5		BYE					竹井 海樹徒 (BEKITT)	11
							田辺 晴 (BEKITT)	
6	姫野 凌河 (BEKITT)						其田 怜 (ラフ)	12
	糸永 虎太郎 (BEKITT)						久保 晃平 (ラフ)	

(3~4位決定戦)

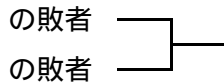

(5~8位決定戦)

(の敗者、対戦は抽選)



第40回九州ジュニアテニス選手権大会大分県予選

平成25年3月10日(日)

大分スポーツ公園だいぎんテニスコート

(12才以下女子・ダブルス)

1R QF SF F SF QF 1R

1	宇都宮 歩優 (ファーストジュニア)						佐伯 春菜 (ベルテックス)	6
	藤島 果音 (ORION.TS)						山添 千優 (ベルテックス)	
2	河野 七海 (BEKITT)						工藤 璃子 (ロケーションTS)	7
	有馬 マリア (BEKITT)						後藤 夏海 (BEKITT)	
3	安部 友菜 (ラフ)						丹野 美里 (ベルテックス)	8
	佐藤 美吹 (ラフ)						河合 歩 (OPTA-JS)	
4	内田 詩乃 (ラフ)						BYE	9
	松田 優花 (ORION.TS)							
5	後藤 綾伽 (ベルテックス)						空久保 果音 (日田テニス協会)	10
	古長 真奈 (ベルテックス)						木本 海夢夏 (ラフ)	

(3~4位決定戦)

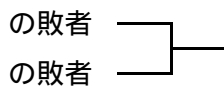

(5~8位決定戦)

(の敗者、対戦は抽選)



第40回九州ジュニアテニス選手権大会大分県予選仮ドロー (18才・16才以下)

(日程・会場)

種 目			3月28日(木)		3月29日(金)		3月30日(土)		3月31日(日)	
			ラウンド	会 場	ラウンド	会 場	ラウンド	会 場	ラウンド	会 場
18才 以下	男子	シングルス	1R ~ 4R	大分スポーツ公園 だいぎんテニスコート	5R ~ F 順位決定戦	大分スポーツ公園 だいぎんテニスコート	△	△	△	△
		ダブルス	△	△	△	△	1R ~ 5R	大分スポーツ公園 だいぎんテニスコート	QF ~ F 順位決定戦	大分スポーツ公園 だいぎんテニスコート
	女子	シングルス	1R ~ 4R	大分市営駄ノ原 テニスコート	5R ~ F 順位決定戦	大分スポーツ公園 だいぎんテニスコート	△	△	△	△
		ダブルス	△	△	△	△	1R ~ 4R	大分スポーツ公園 だいぎんテニスコート	QF ~ F 順位決定戦	大分スポーツ公園 だいぎんテニスコート
16才 以下	男子	シングルス	△	△	1R ~ QF	大分スポーツ公園 だいぎんテニスコート	SF ~ F 順位決定戦	大分スポーツ公園 だいぎんテニスコート	△	△
		ダブルス	△	△	△	△	1R ~ F 順位決定戦	大分スポーツ公園 だいぎんテニスコート	△	△
	女子	シングルス	△	△	1R ~ QF	大分スポーツ公園 だいぎんテニスコート	SF ~ F 順位決定戦	大分スポーツ公園 だいぎんテニスコート	△	△
		ダブルス	△	△	△	△	1R ~ F 順位決定戦	大分スポーツ公園 だいぎんテニスコート	△	△

(注意事項)

1. 受 付 :選手は予定時刻までに大会本部に出席を届けてください。
2. 試合方法 :準決勝は、8ゲームプロセット(8ゲームオールタイブレーク)
他の試合は全て、1セットマッチ(6ゲームオールタイブレーク)
(ファーストゲーム終了後の休憩はありません)
天候等やむをえない事情により変更する場合があります。
3. 試合球 :ダンロップフォート(初戦及び準決勝はニューボール、他の試合はセットボール使用)
4. 進 行 :試合進行はオーダーオブプレー(試合進行表)により行います。選手は各自確認してください。
5. 練 習 :試合前の練習はサービス4本のみとします。
6. 審 判 :セルフジャッジ
7. 服 装 : (財)日本テニス協会 公式トーナメント競技規則に定めるテニスウェアとする。
[色の規制は行いませんが、ロゴ(大きさ・数等)には注意して下さい。]
8. その他 :他の事項については、日本テニス協会 テニスルール、公式トーナメント競技規則によります。
:棄権をする場合は、事前に連絡をして下さい。文字等に誤りがあれば連絡して下さい。

連絡先・・・大分県テニス協会 ジュニア委員会
佐藤景樹(さとうけいじゅ)
TEL・・・090-5483-0074

第40回九州ジュニアテニス選手権大会大分県予選

平成25年3月28日(木)

大分スポーツ公園だいぎんテニスコート

(18才以下男子・シングルス・No.1)

1R 2R 3R 4R 5R 6R QF 6R 5R 4R 3R 2R 1R

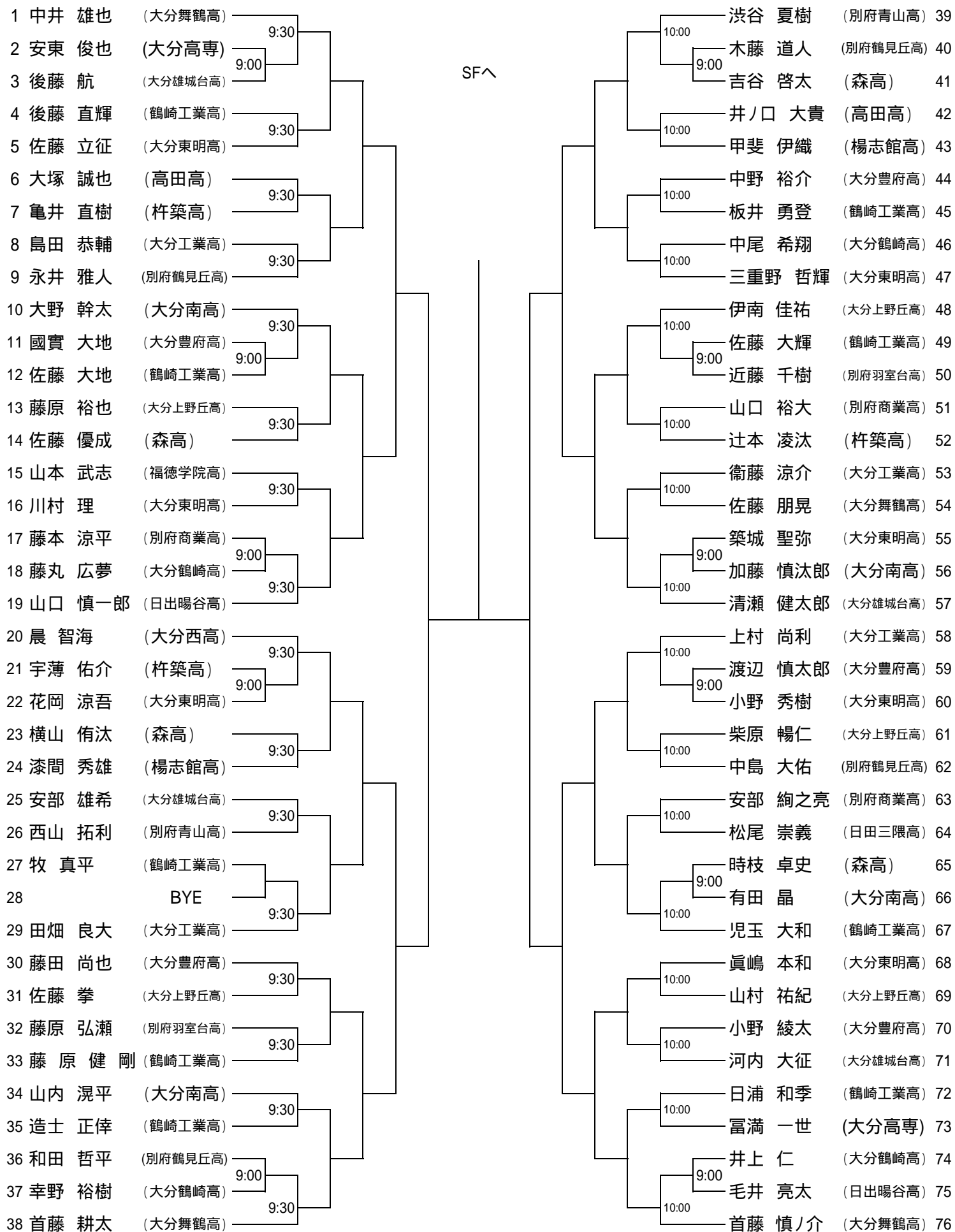

(F)

(3~4位決定戦)

の敗者

の敗者

第40回九州ジュニアテニス選手権大会大分県予選

平成25年3月28日(木)

大分スポーツ公園だいぎんテニスコート

(18才以下男子・シングルス・No.2)

1R 2R 3R 4R 5R 6R QF 6R 5R 4R 3R 2R 1R

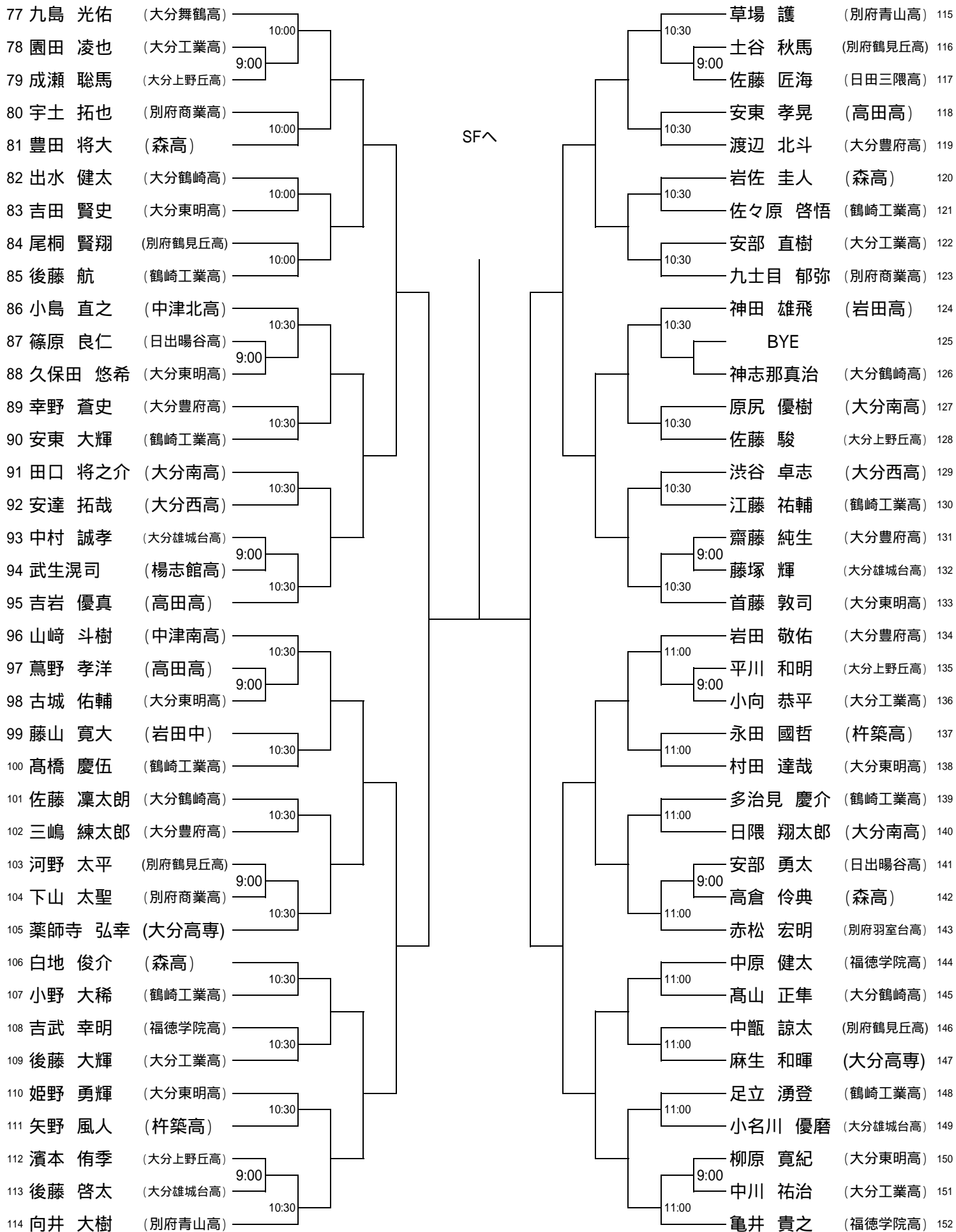

(SF)

No.1

No.2

(SF)

No.3

No.4

第40回九州ジュニアテニス選手権大会大分県予選

平成25年3月28日(木)

大分スポーツ公園だいぎんテニスコート

(18才以下男子・シングルス・No.3)

1R 2R 3R 4R 5R 6R QF 6R 5R 4R 3R 2R 1R

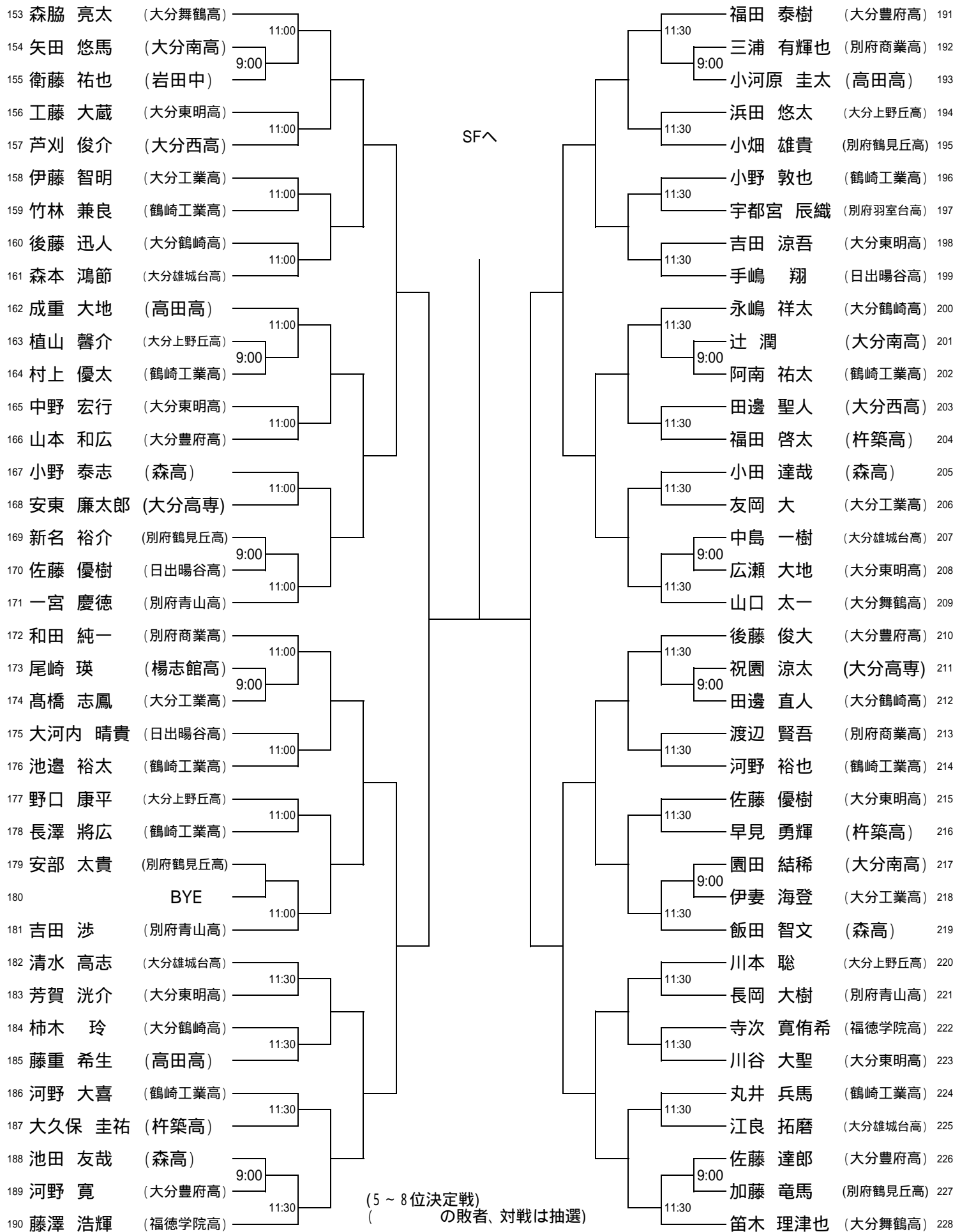

第40回九州ジュニアテニス選手権大会大分県予選

平成25年3月28日(木)

大分スポーツ公園だいぎんテニスコート

(18才以下男子・シングルス・No.4)

1R 2R 3R 4R 5R 6R QF 6R 5R 4R 3R 2R 1R

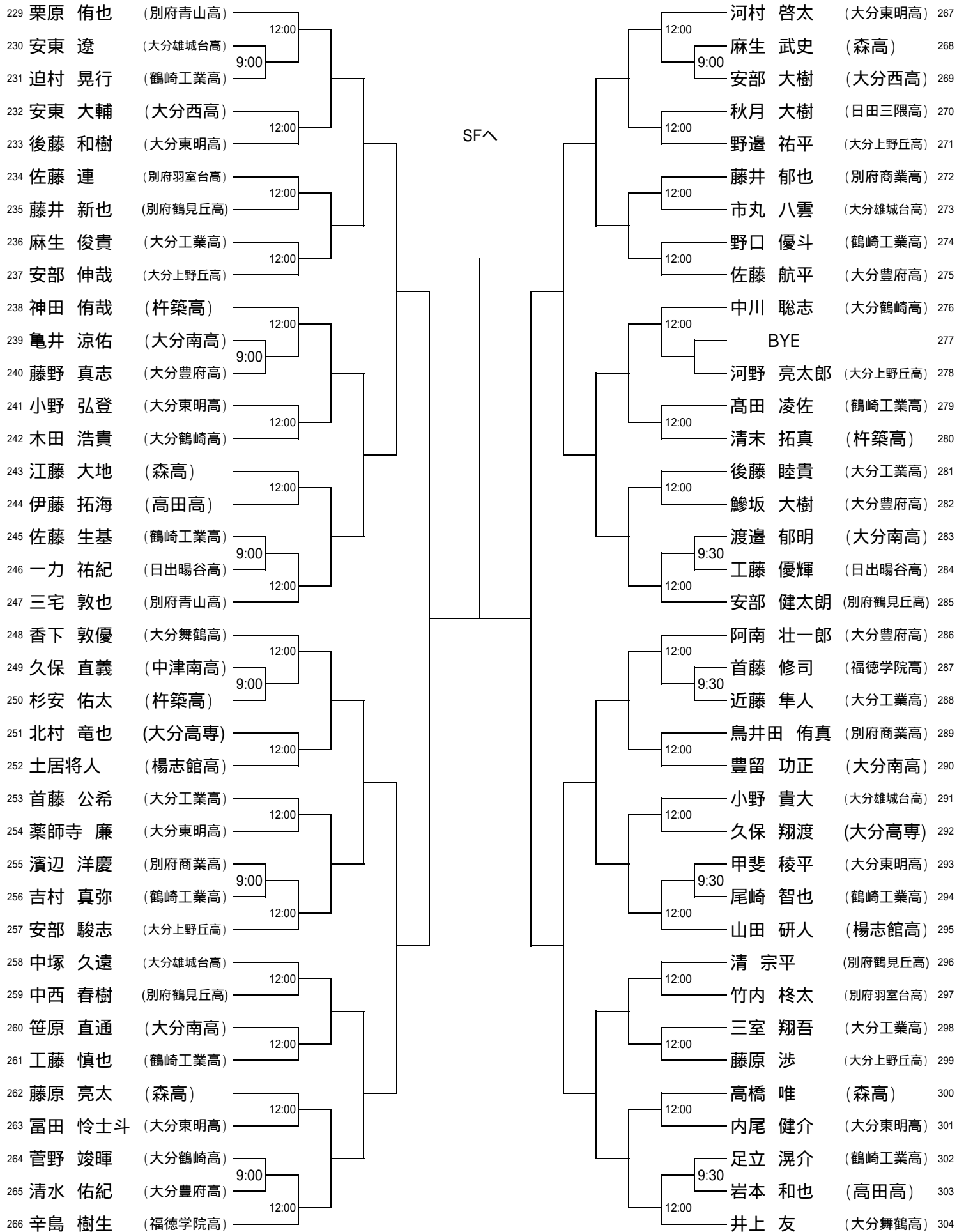

第40回九州ジュニアテニス選手権大会大分県予選

平成25年3月28日(木)

大分市営駄ノ原テニスコート

(18才以下女子・シングルス・No.1)

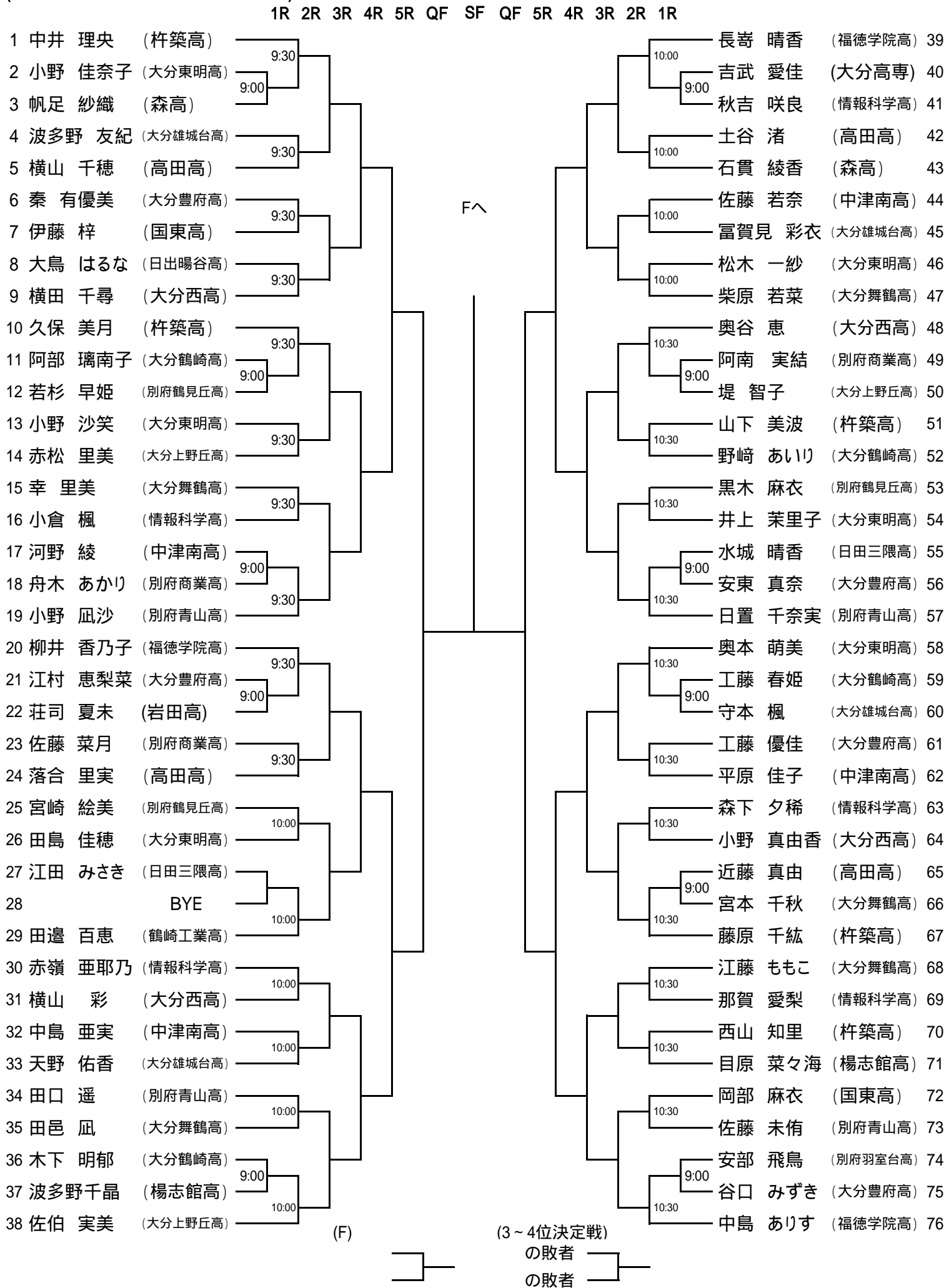

第40回九州ジュニアテニス選手権大会大分県予選

平成25年3月28日(木)

大分市営駄ノ原テニスコート

(18才以下女子・シングルス・No. 2)

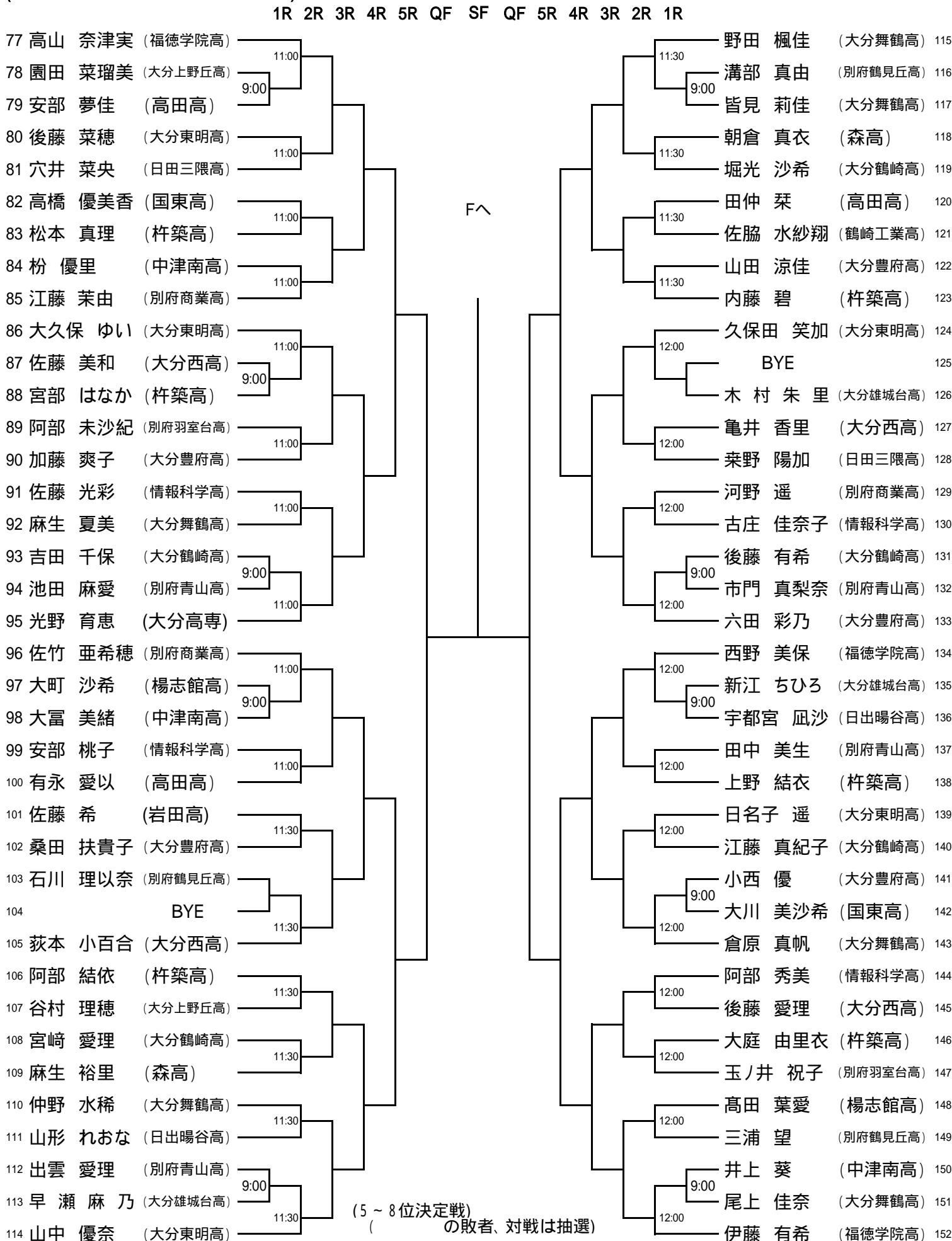

第40回九州ジュニアテニス選手権大会大分県予選

平成25年3月29日(金)

大分スポーツ公園だいぎんテニスコート

(16才以下男子・シングルス)

1R 2R 3R QF SF F SF QF 3R 2R 1R

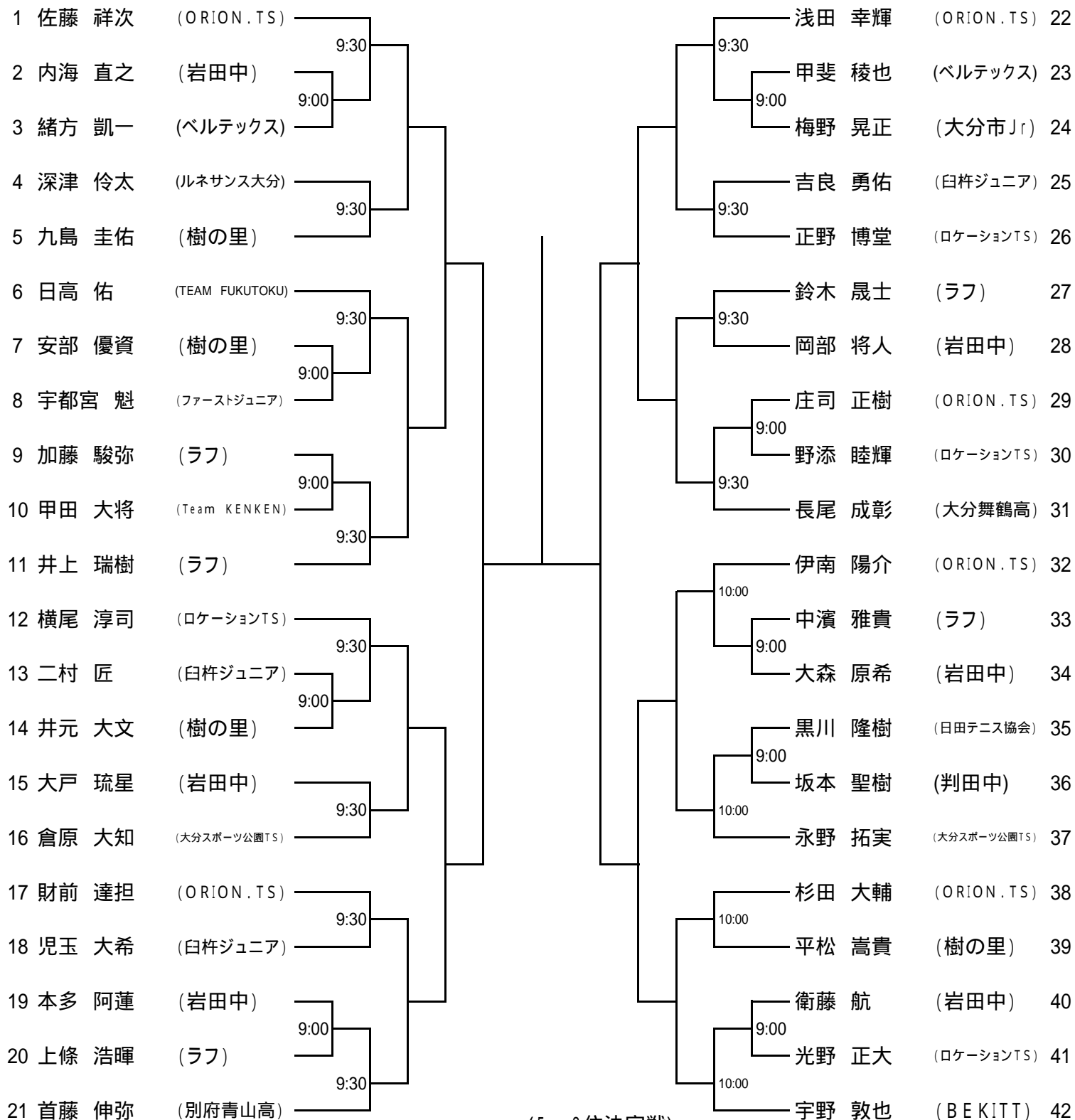

(5 ~ 8位決定戦)

(の敗者、対戦は抽選)

(3 ~ 4位決定戦)

の敗者

の敗者

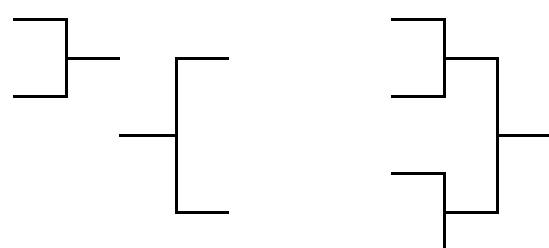

第40回九州ジュニアテニス選手権大会大分県予選

平成25年3月29日(金)

大分スポーツ公園だいぎんテニスコート

(16才以下女子・シングルス)

1R 2R 3R QF SF F SF QF 3R 2R 1R

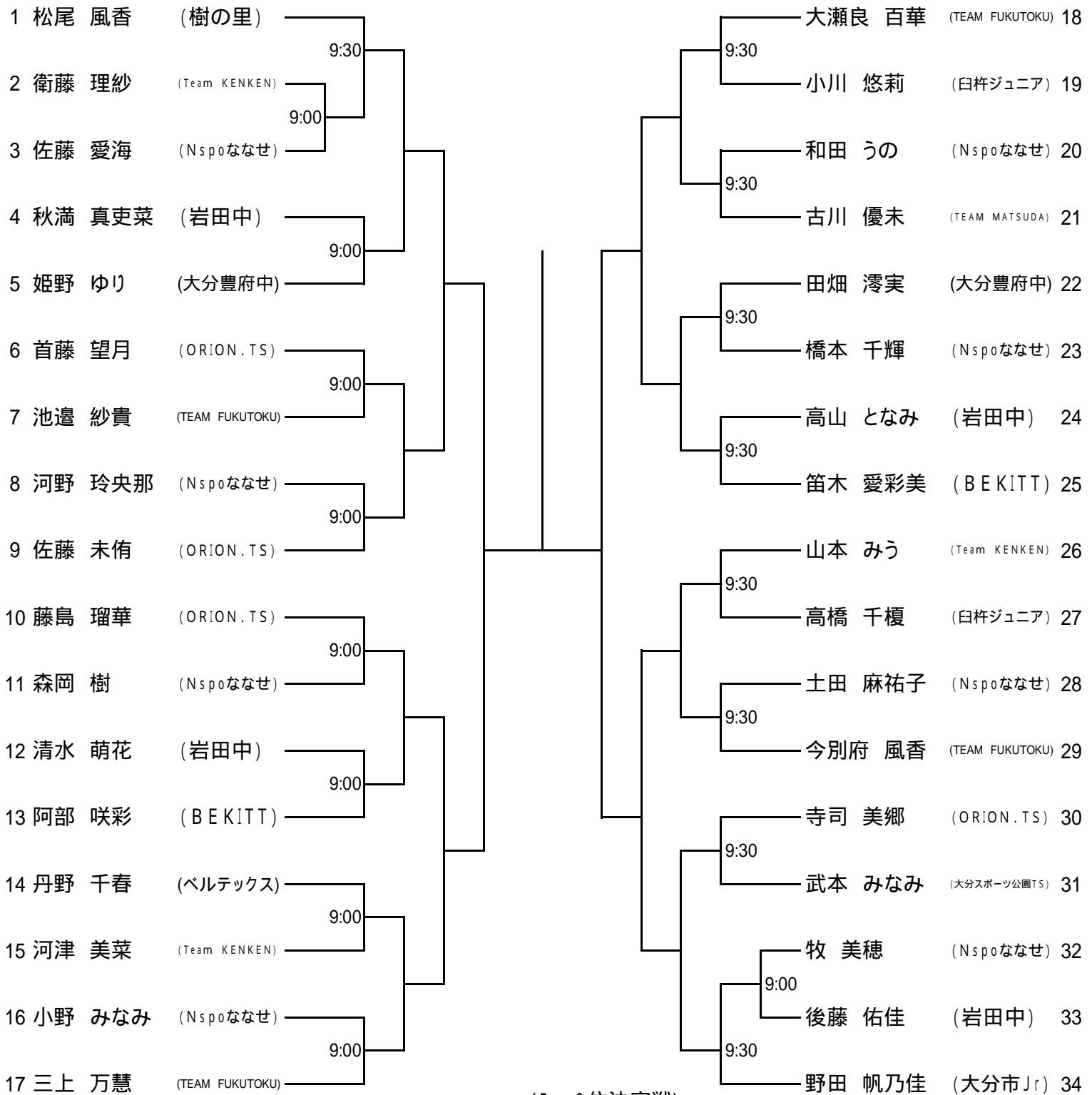

(5 ~ 8位決定戦)

(の敗者、対戦は抽選)

(3 ~ 4位決定戦)

の敗者

の敗者

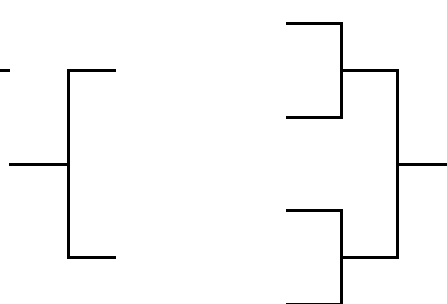

第40回九州ジュニアテニス選手権大会大分県予選

平成25年3月30日(土)

大分スポーツ公園だいぎんテニスコート

(18才以下男子・ダブルス・No.1)

1R 2R 3R 4R 5R QF 5R 4R 3R 2R 1R

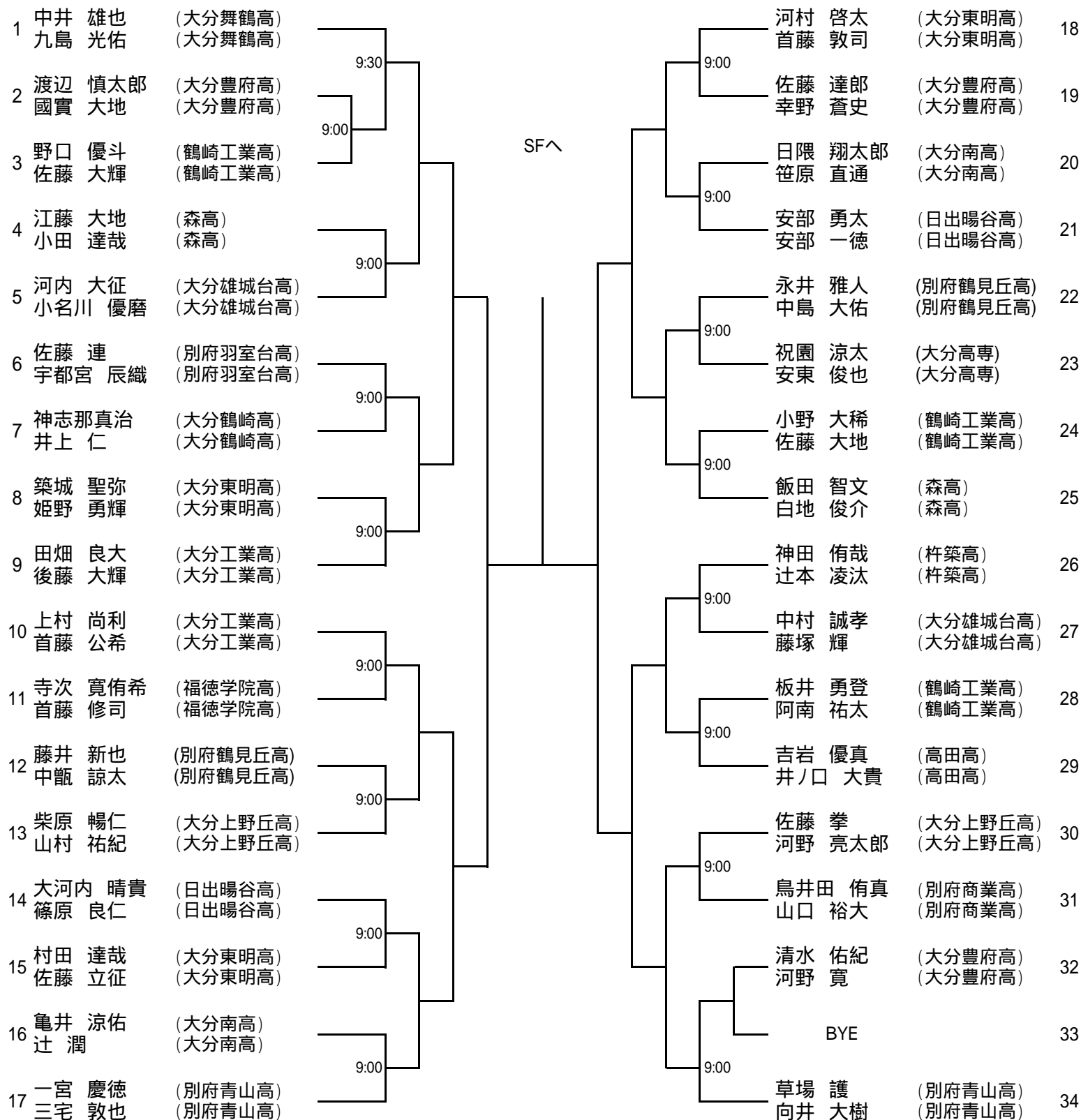

(F)

(3~4位決定戦)

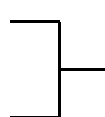

の敗者

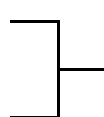

の敗者

第40回九州ジュニアテニス選手権大会大分県予選

平成25年3月30日(土)

(18才以下男子・ダブルス・No.2)

大分スポーツ公園だいぎんテニスコート

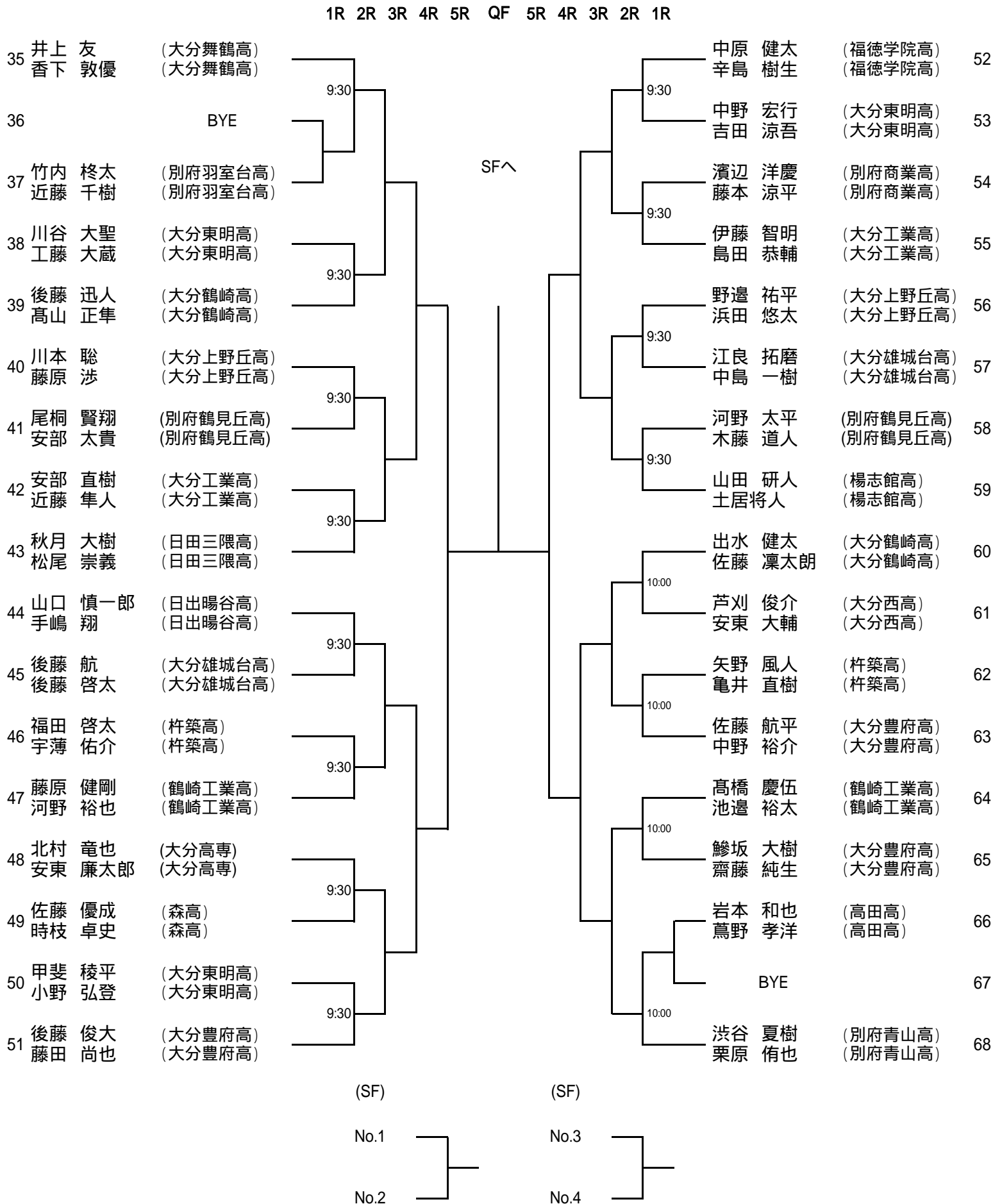

第40回九州ジュニアテニス選手権大会大分県予選

平成25年3月30日(土)

大分スポーツ公園だいぎんテニスコート

(18才以下男子・ダブルス・No.3)

1R 2R 3R 4R 5R QF 5R 4R 3R 2R 1R

69	首藤 慎ノ介 首藤 耕太	(大分舞鶴高) (大分舞鶴高)										山口 太一 佐藤 朋晃	(大分舞鶴高) (大分舞鶴高)	86
70	藤丸 広夢 兒玉 壮平	(大分鶴崎高) (大分鶴崎高)										伊妻 海登 園田 凌也	(大分工業高) (大分工業高)	87
71	濱本 侑季 成瀬 聡馬	(大分上野丘高) (大分上野丘高)										日浦 和季 竹林 兼良	(鶴崎工業高) (鶴崎工業高)	88
72	眞嶋 本和 佐藤 優樹	(大分東明高) (大分東明高)										三重野 哲輝 内尾 健介	(大分東明高) (大分東明高)	89
73	山本 和広 藤野 真志	(大分豊府高) (大分豊府高)										九土目 郁弥 安部 絢之亮	(別府商業高) (別府商業高)	90
74	工藤 慎也 安東 大輝	(鶴崎工業高) (鶴崎工業高)										渡邊 郁明 加藤 慎汰郎	(大分南高) (大分南高)	91
75	市丸 八雲 安東 遼	(大分雄城台高) (大分雄城台高)										新名 裕介 和田 哲平	(別府鶴見丘高) (別府鶴見丘高)	92
76	漆間 秀雄 甲斐 伊織	(楊志館高) (楊志館高)										成重 大地 大塚 誠也	(高田高) (高田高)	93
77	薬師寺 弘幸 麻生 和暉	(大分高専) (大分高専)										伊南 佳祐 安部 伸哉	(大分上野丘高) (大分上野丘高)	94
78	大野 幹太 田口 将之介	(大分南高) (大分南高)										吉谷 啓太 麻生 武史	(森高) (森高)	95
79	富田 怜士斗 川村 理	(大分東明高) (大分東明高)										中尾 希翔 菅野 竣暉	(大分鶴崎高) (大分鶴崎高)	96
80	小畑 雄貴 中西 春樹	(別府鶴見丘高) (別府鶴見丘高)										清末 拓真 永田 國哲	(杵築高) (杵築高)	97
81	佐藤 駿 藤原 裕也	(大分上野丘高) (大分上野丘高)										森本 鴻節 小野 貴大	(大分雄城台高) (大分雄城台高)	98
82	毛井 亮太 工藤 優輝	(日出暘谷高) (日出暘谷高)										安達 拓哉 安部 大樹	(大分西高) (大分西高)	99
83	後藤 睦貴 麻生 俊貴	(大分工業高) (大分工業高)										牧 真平 村上 優太	(鶴崎工業高) (鶴崎工業高)	100
84	三嶋 練太郎 小野 綾太	(大分豊府高) (大分豊府高)										BYE		101
85	晨 智海 渋谷 卓志	(大分西高) (大分西高)										亀井 貴之 藤澤 浩輝	(福德学院高) (福德学院高)	102

(5~8位決定戦)

(の敗者、対戦は抽選)

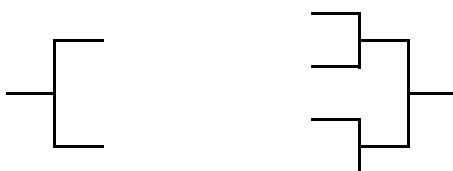

第40回九州ジュニアテニス選手権大会大分県予選

平成25年3月30日(土)

(18才以下男子・ダブルス・No.4)

大分スポーツ公園だいぎんテニスコート

1R 2R 3R 4R 5R QF 5R 4R 3R 2R 1R

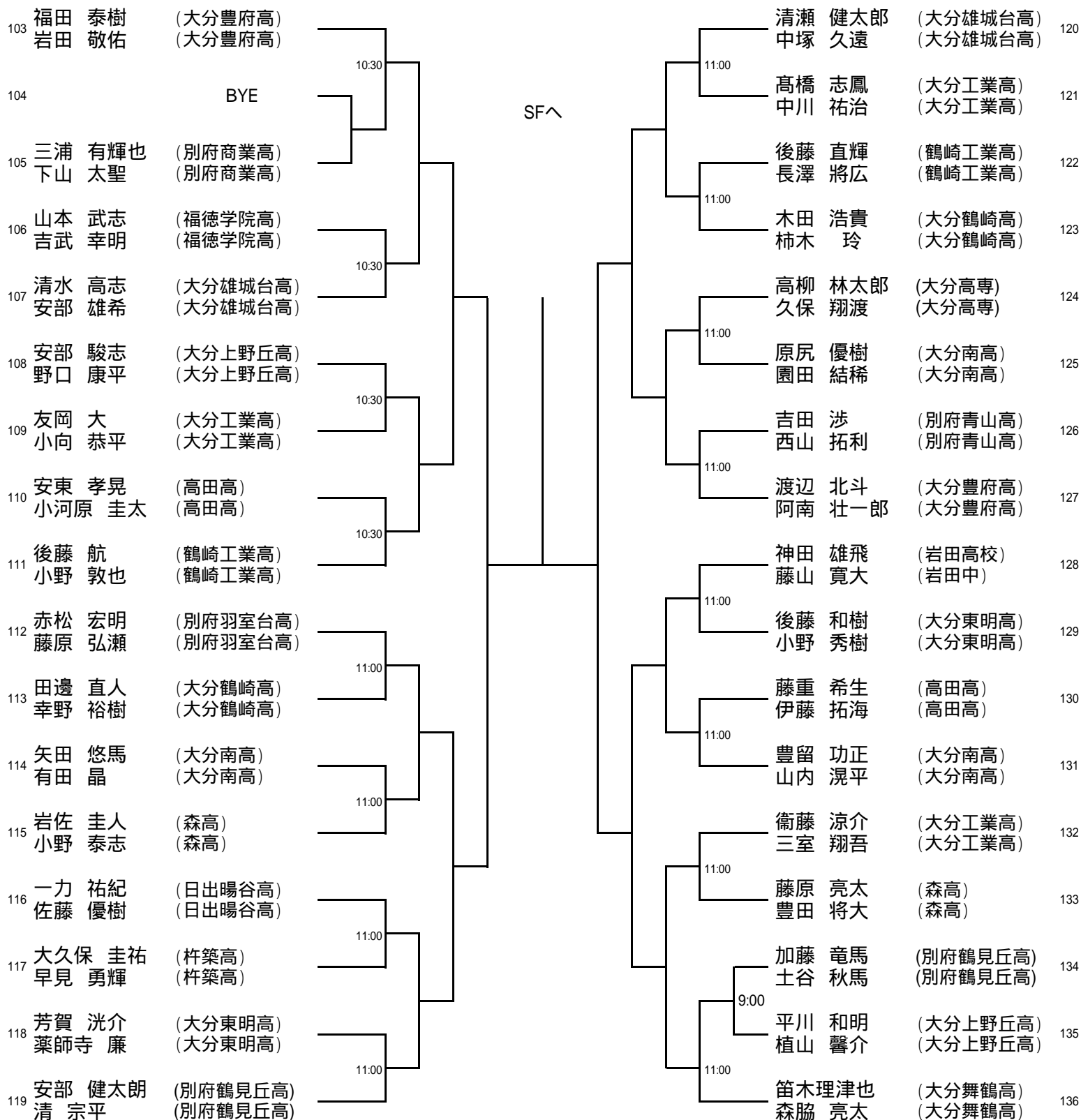

第40回九州ジュニアテニス選手権大会大分県予選

平成25年3月30日(土)

(18才以下女子・ダブルス・No.1)

大分スポーツ公園だいぎんテニスコート

1R 2R 3R 4R QF SF QF 4R 3R 2R 1R

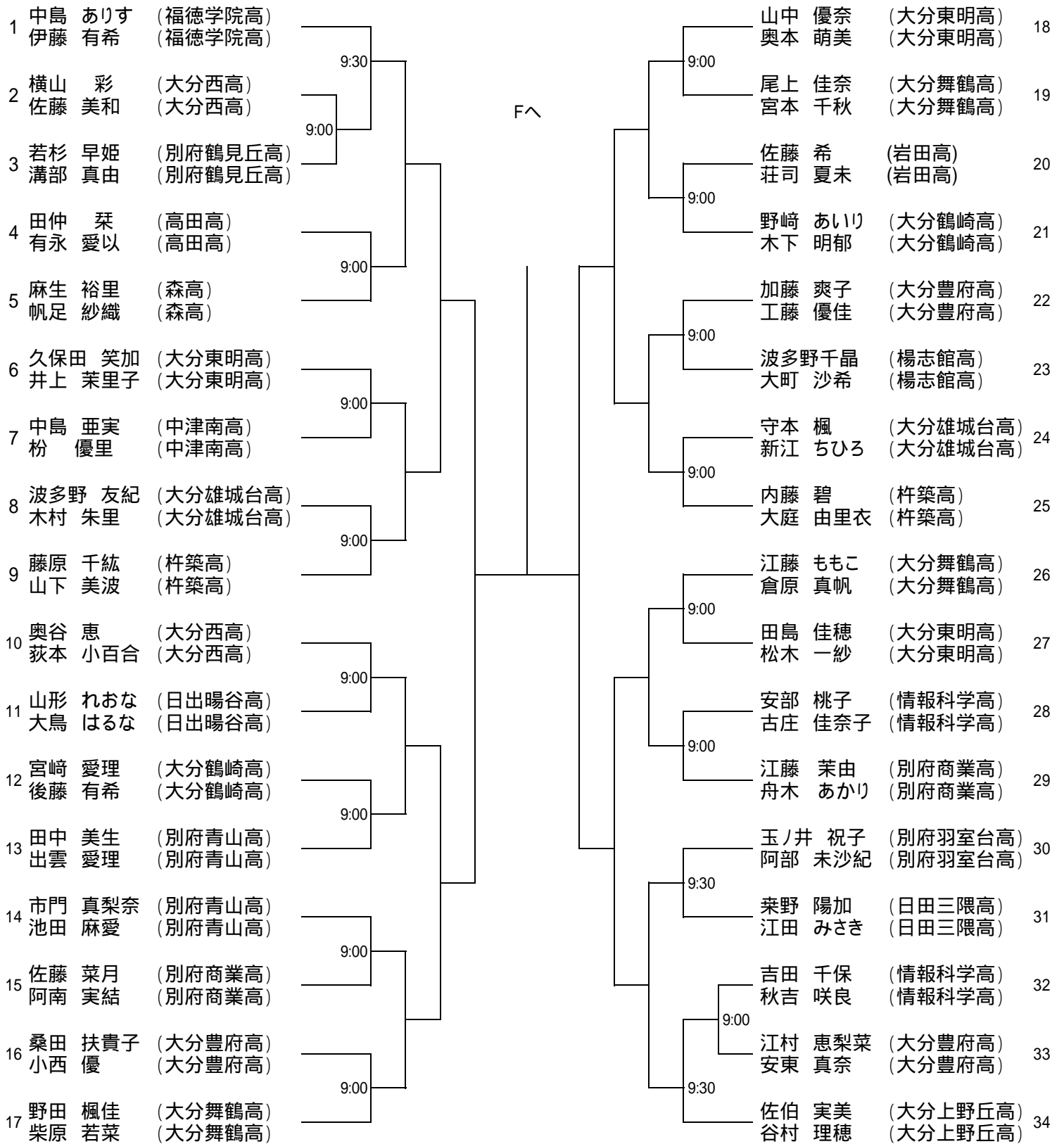

(F)

(3~4位決定戦)

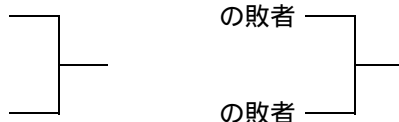

第40回九州ジュニアテニス選手権大会大分県予選

平成25年3月30日(土)

(18才以下女子・ダブルス・No.2)

大分スポーツ公園だいぎんテニスコート

1R 2R 3R 4R QF SF QF 4R 3R 2R 1R

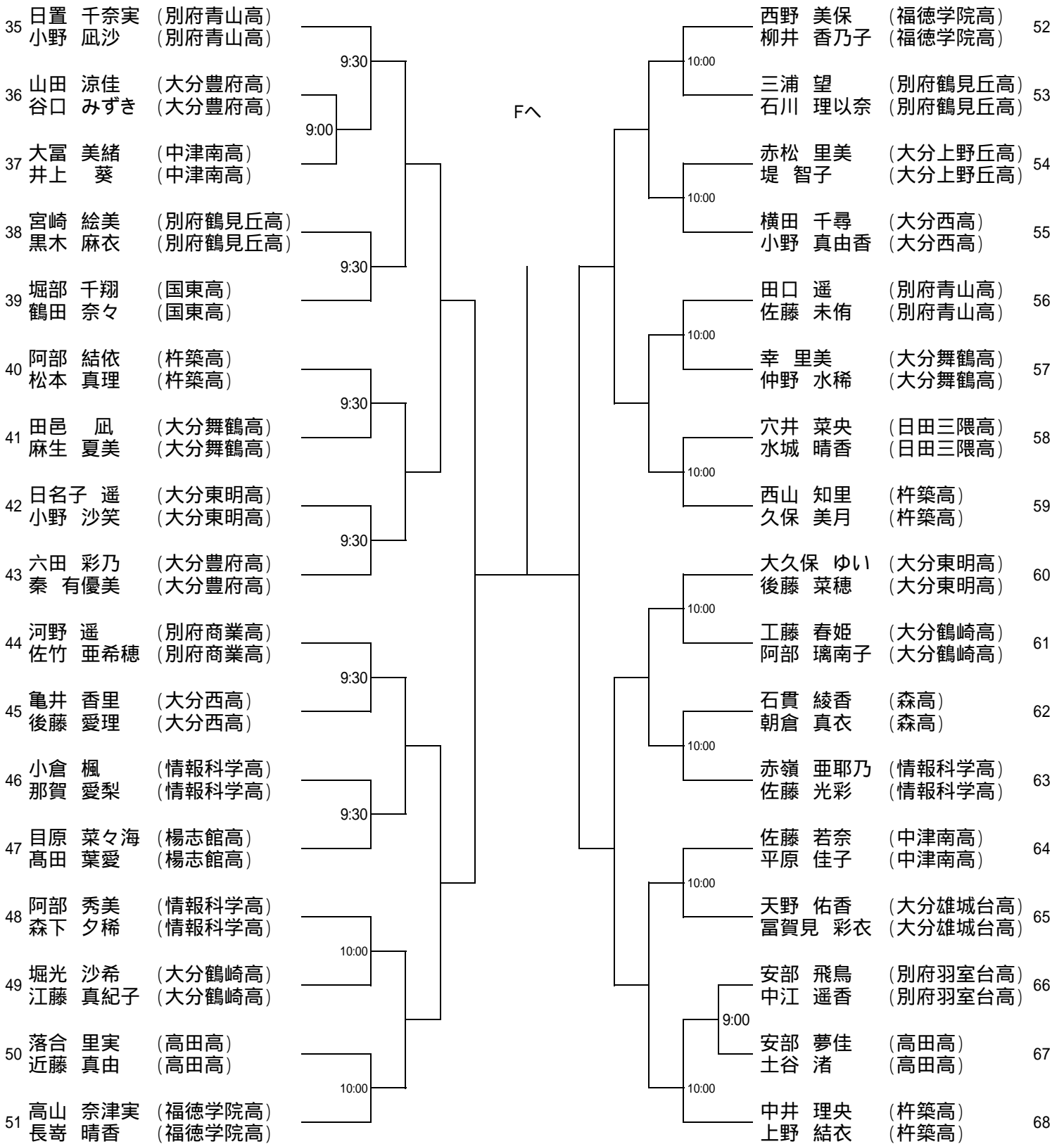

(5~8位決定戦)

(の敗者、対戦は抽選)

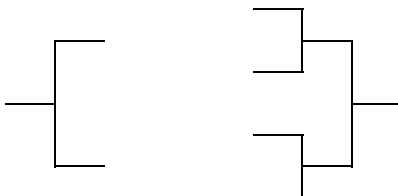

第40回九州ジュニアテニス選手権大会大分県予選

平成25年3月30日(土)

(16才以下男子・ダブルス)

大分スポーツ公園だいぎんテニスコート

1R QF SF F SF QF 1R

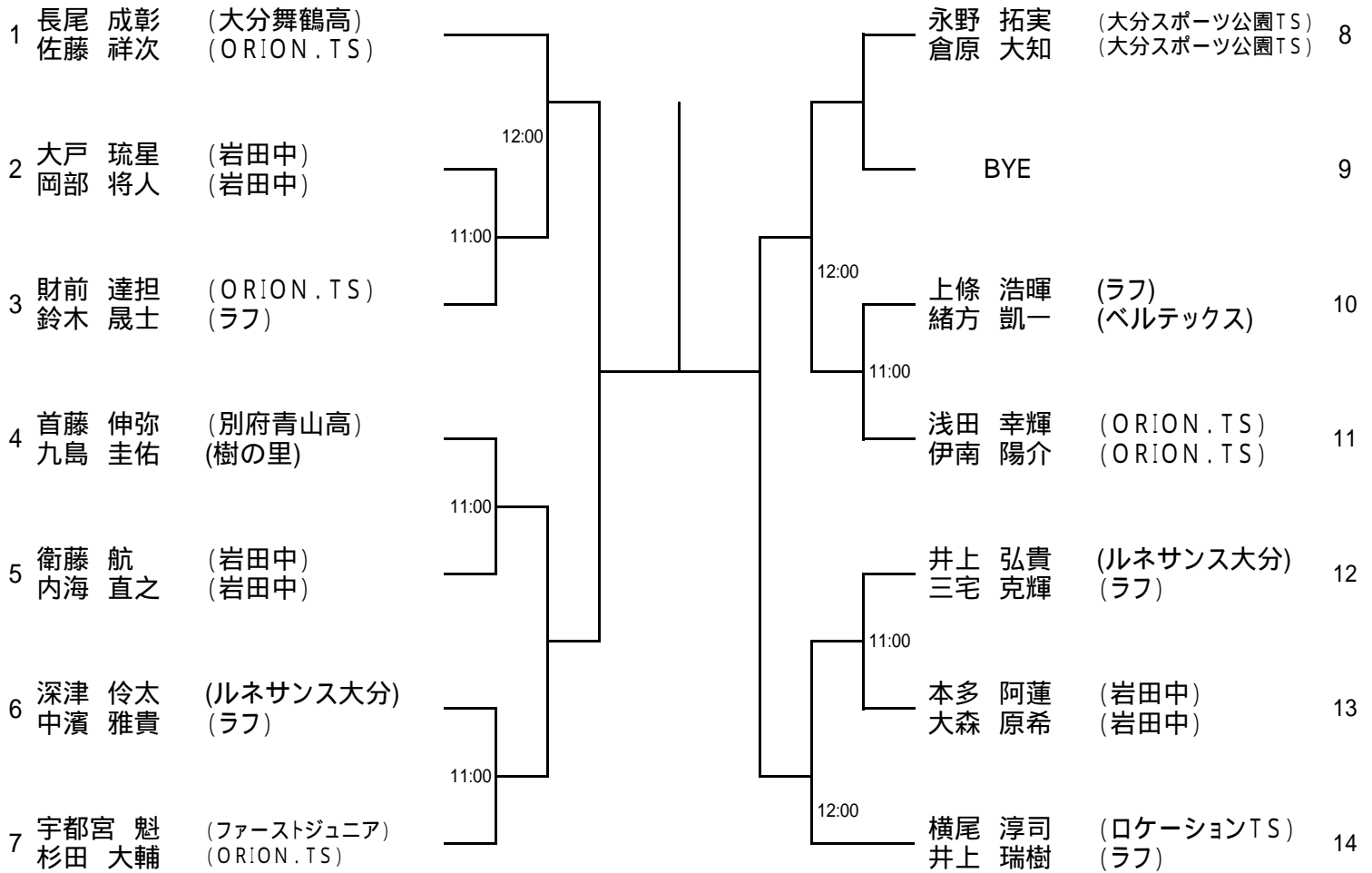

(3 ~ 4位決定戦)

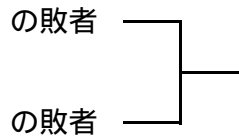

(5 ~ 8位決定戦)

(の敗者、対戦は抽選)

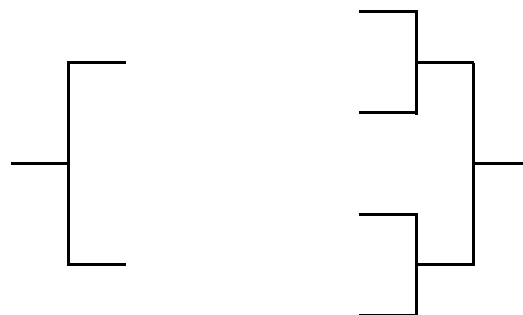

第40回九州ジュニアテニス選手権大会大分県予選

平成25年3月30日(土)

(16才以下女子・ダブルス)

大分スポーツ公園だいぎんテニスコート

1R QF SF F SF QF 1R

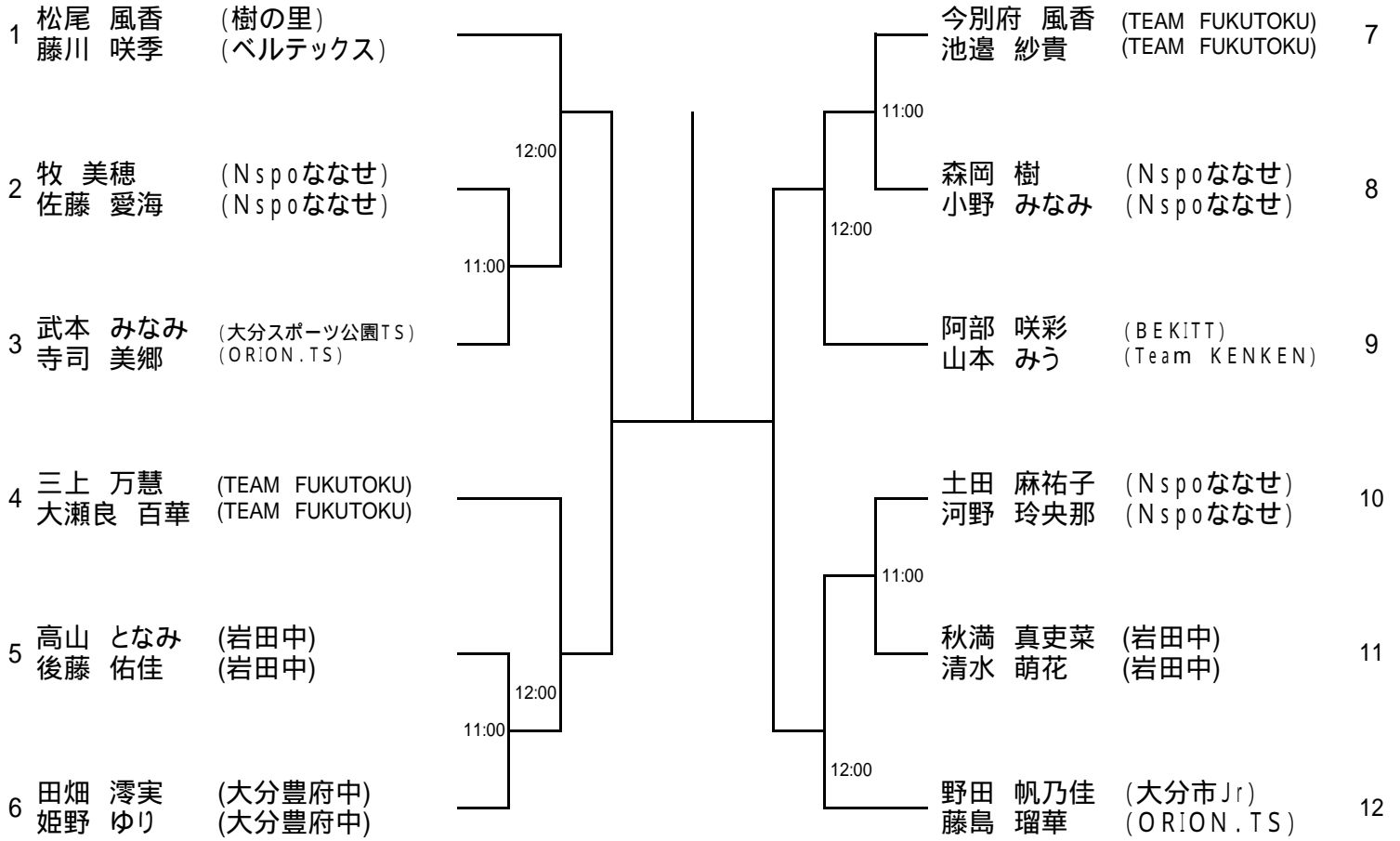

(3 ~ 4位決定戦)

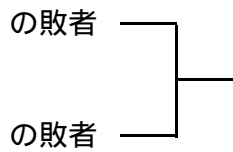

(5 ~ 8位決定戦)

(の敗者、対戦は抽選)

